



מדריך שירות Dell™ Latitude™ E6500

פתרון בעיות
לפני עבודה על המחשב
מכלול הבסיס
כיסוי הצירים
כונן קשיח
כרטיסי WLAN/WiMax
כרטיסי WWAN
כרטיסי WPAN/UWB
כרטיסי Flash Cache Module
מאוורר
מכלול מפרז החום של המעבד
מודול מעבד
זיכרון
סוללת מטבע
כונן אופטי
כיסוי נוריות LED
מקלדת
כיסוי הרמקול/קורא טביעות האצבע הימני
מכלול משענת כף היד
כלוב כרטיסים
מכלול לוח המערכת
כרטיסי בת קלט/פלט (I/O)
מודם
מודול ספק זרם ישר
צג
שדרוג ה-BIOS

הערות, הודעות והתראות

 **הערה:** הערה מציינת מידע חשוב המסייע להשתמש במחשב ביתר יעילות.

 **הודעה:** הודעה מציינת נזק אפשרי לחומרה או אובדן נתונים, ומסביר כיצד ניתן למנוע את הבעיה.

 **התראה:** התראה מציינת אפשרות של נזק לרכוש, פגיעה גופנית או מוות.

אם רכשת מחשב Dell™ n Series, כל התייחסות במסמך זה למערכת ההפעלה Windows® Microsoft® אינה ישימה.

המידע במסמך זה עשוי להשתנות ללא הודעה.
© 2008-2009 Dell Inc. כל הזכויות שמורות.

חל איסור מוחלט על העתקה מכל סוג ללא הרשאה בכתב מ-Dell Inc.

סימנים מסחריים המופיעים במסמך זה: Dell, הילוגו של Dell, Latitude-1, Dell Inc. הם סימנים מסחריים של חברת Dell Inc., Microsoft, Windows, Vista, ולוגו לחתך התחיל של Windows Vista הם סימנים מסחריים או סימנים מסחריים רשומים של Microsoft Corporation בארה"ב/או במדינות אחרות. Bluetooth הוא סימן מסחרי רשום של Bluetooth SIG Inc.

ייתכן שיישמש בסימנים מסחריים ובשמות מסחריים אחרים במסמך זה כדי להתייחס לישויות הטוענות לבעלות על הסימנים והשמות, או למוצרים שלהן. Dell Inc. מוותרת על כל עניין קנייני בסימנים מסחריים ושמות מסחריים פרט לאלה שבבעלותה.

דגם PP30L

ספטמבר 2009 מהדורה A02

מכלול הבסיס

מדריך שירות Dell™ Latitude™ E6500

- [הסרת תחתית מכלול הבסיס](#)
- [התקנה מחדש של תחתית מכלול הבסיס](#)
- [הסרת מכלול הבסיס](#)
- [התקנה מחדש של מכלול הבסיס](#)

לפני העבודה בחלק הפנימי של המחשב, קרא את המידע בנושא בטיחות המצורף למחשב. למידע נוסף על נוהלי הבטיחות המומלצים, בקר בדף הבית בנושא עמידה בדרישות תקינה באתר www.dell.com בכתובת: www.dell.com/regulatory_compliance.

הסרת תחתית מכלול הבסיס

- פעל על פי ההליכים בסעיף [לפני עבודה על המחשב](#).
- סגור את הצג והפוך את המחשב.
- שחרר את בורגי הידוק M2.5 x 5 מ"מ.
- בעזרת רגליות הגומי, החלק את חלקו התחתון של מכלול הבסיס הרחק מהמחשב, ואז הרם והסר אותו.

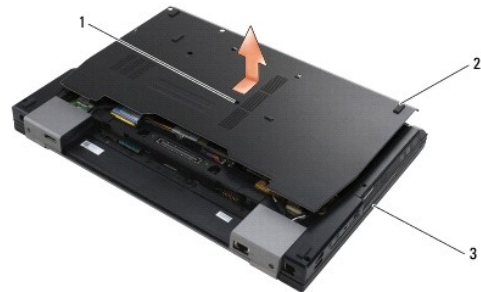

1	בורגי הידוק M2.5 x 5 מ"מ	2	רגליות גומי
3	החלק התחתון של מערך הבסיס		

התקנה מחדש של תחתית מכלול הבסיס

- החלק את תחתית מכלול הבסיס למקומה.
- הברג את בורגי הידוק M2.5 x 5 מ"מ.

הסרת מכלול הבסיס

- פעל על פי ההליכים בסעיף [לפני עבודה על המחשב](#).
- הסר את תחתית מכלול הבסיס (ראה [הסרת תחתית מכלול הבסיס](#)).
- הסר את לוח המערכת (ראה [הסרת מכלול לוח המערכת](#)).

התקנה מחדש של מכלול הבסיס

1. החזר את לוח המערכת (ראה [הרכבה מחדש של מכלול לוח המערכת](#)).

2. החזר את תחתית מכלול הבסיס (ראה [התקנה מחדש של תחתית מכלול הבסיס](#)).

[חזרה לדף התוכן](#)

לפני עבודה על המחשב

מדריך שירות Dell™ Latitude™ E6500

- כלים מומלצים
- מה עליך לדעת למען בטיחותך
- הוצאת הסוללה
- החלפת סוללה

מסמך זה מספק הליכים להסרה ולהתקנה של הרכיבים במחשב. אלא אם מצוין אחרת, כל הליך יוצא מנקודת הנחה ש:

- ביצעת את השלבים בסעיף [לפני עבודה על המחשב](#).
- קראת את מידע הבטיחות הנלווה למחשב. למידע נוסף על נוהלי הבטיחות המומלצים, בקר בדף הבית בנושא עמידה בדרישות תקינה באתר www.dell.com/regulatory_compliance בכתובת: www.dell.com/regulatory_compliance.
- בעת החלפת רכיב, הסרת כבר את המקורי, אם היה מותקן.

הערה: הצבע של המחשב ורכיבי מערכת מסוימים עשויים להיראות שונה מהמוצג במסמך זה.

כלים מומלצים

כדי לבצע את ההליכים המתוארים במסמך זה, ייתכן שתזדקק לכלים הבאים:

- מברג קטן בעל ראש שטוח
- מברג פיליפס
- להב קטן מפלסטיק
- עדכון Flash BIOS (ראה באתר התמיכה של Dell בכתובת support.dell.com)

מה עליך לדעת למען בטיחותך

פעל לפי הנחיות הבטיחות הבאות כדי לסייע בהגנה על המחשב מפני חק אפשרי וכדי לסייע לשמור על בטיחותך האישית.

לפני העבודה בחלק הפנימי של המחשב, קרא את המידע בנושא בטיחות המצורף למחשב. למידע נוסף על נוהלי הבטיחות המומלצים, בקר בדף הבית בנושא עמידה בדרישות תקינה באתר www.dell.com/regulatory_compliance בכתובת: www.dell.com/regulatory_compliance.

- הודעה:** תיקונים רבים ניתנים לביצוע על ידי טכנאי שירות מוסמך בלבד. עליך לבצע רק פתרון בעיות ותיקונים פשוטים כפי שמפורט בתיעוד המוצר, או בהתאם להנחיות צוות השירות והתמיכה דרך הרשת, או בטלפון. האחריות אינה מכסה נזק שייגרם עקב טיפול שאינו מאושר על-ידי Dell. יש לקרוא ולפעול בהתאם להוראות הבטיחות המצורפות למוצר.
- הודעה:** כדי למנוע פריקה אלקטרוסטטית, פרוק מעצמך חשמל סטטי באמצעות רצועת הארקה לפרק היד או נגיעה במשטח מתכת לא צבוע, כגון מחבר בגב המחשב.
- הודעה:** טפל ברכיבים ובכרטיסים בזיהרות. אל תגיע ברכיבים או במגעים בכרטיס. החזק כרטיס בשוליו או בתושבת ההרכבה ממתכת. יש לאחוז ברכיבים, כגון מעבד, בקצוות ולא בפנים.
- הודעה:** בעת ניתוק כבל, מושך את מחבר הכבל או את לולאת השחרור שלו, ולא את הכבל עצמו. עבור מחברי כבלים עם לשוניות נעילה, דחף פנימה את לשוניות הנעילה כדי לשחרר את המחבר. בעת חיבור כבל, וודא שהמחברים מישורים ומכוונים כהלכה, כדי למנוע נזק למחבר /או לפני המחבר.

- ודא שמשטח העבודה שטוח ונקי כדי למנוע שריטות על כיוסי המחשב.
 - כבה את המחשב.
 - ב-Windows XP, לחץ על **Start** (התחל) ← **Shutdown** (כיבוי) ← **Shutdown** (כיבוי).
 - ב-Windows Vista, לחץ על **Start** (התחל) , לחץ על סמל  החץ, ולאחר מכן לחץ על **Shut Down** (כיבוי) כדי לכבות את המחשב.
- הערה:** ודא שהמחשב כבוי ולא במצב ניהול צריכת חשמל. אם אין באפשרותך לכבות את המחשב באמצעות מערכת ההפעלה, לחץ לחיצה ארוכה על לחצן ההפעלה למשך 4 שניות.

- נתק את המחשב ואת כל ההתקנים המחוברים משקעי החשמל שלהם.
 - הודעה:** כדי לנתק כבל רשת, נתק תחילה את הכבל מהמחשב, ולאחר מכן נתק אותו מהשקע בקיר.
- נתק מהמחשב את כל כבלי הטלפון או הרשת.
- הסר את הכרטיסים המותקנים.

הדעה: כדי שלא לגרום נזק ללוח המערכת, יש להסיר את הסוללה מתא הסוללה לפני הטיפול במחשב.

הערה: כדי שלא לגרום נזק למחשב, השתמש אך ורק בסוללה שנועדה לשימוש במחשב מסוים זה של Dell. אין להשתמש בסוללות שנועדו לשימוש במחשבים אחרים של Dell.

6. הפוך את המחשב.

הוצאת הסוללה

1. הסט את תפסי שחרור הסוללה למצב פתוח (התפסים ננעלים במקומם).

2. תפוס את הסוללה והחלק אותה אל מחוץ לתא הסוללה.

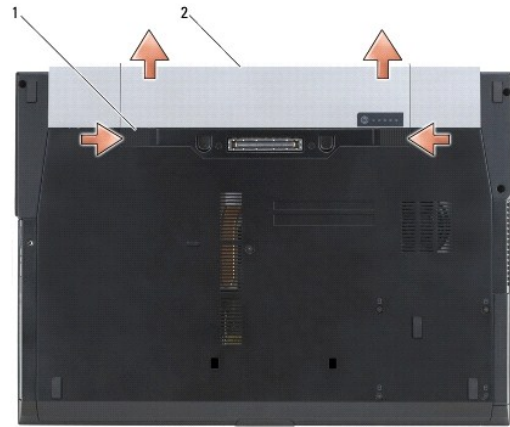

1	תפסי שחרור הסוללה (2)	2	סוללה
---	-----------------------	---	-------

3. העמד שוב את המחשב כשפניו למעלה, פתח את הצג ולחץ על מתג ההפעלה כדי לבצע הארקה של לוח המערכת.

החלפת סוללה

כדי להתקין חזרה סוללה, החלק אותה לתוך תא הסוללה עד שתיכנס למקומה בנקישה.

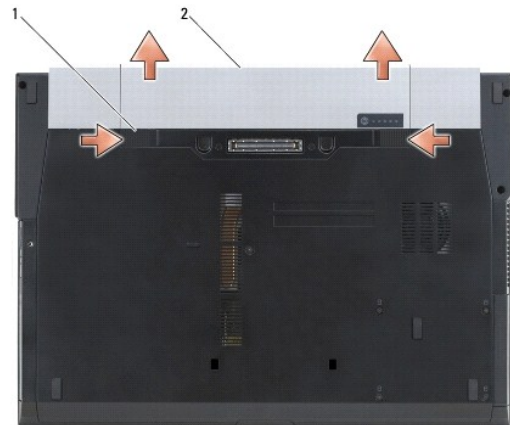

1	תפסי שחרור הסוללה (2)	2	סוללה
---	-----------------------	---	-------

העמד שוב את המחשב כשפניו למעלה, פתח את הצג ולחץ על מתג ההפעלה כדי לבצע הארקה של לוח המערכת.

שדרוג ה-BIOS

מדריך שירות Dell™ Latitude™ E6500

[עדכון ה-BIOS מתקליטור](#)

[עדכון ה-BIOS מהכונן הקשיח](#)

אם תקליטור של תוכנית לעדכון ה-BIOS מצורף ללוח מערכת חדש, עדכן את ה-BIOS מהתקליטור. אם התקליטור לעדכון ה-BIOS אינו נמצא ברשותך, עדכן את ה-BIOS מהכונן הקשיח.

עדכון ה-BIOS מתקליטור

הודעה: חבר את מתאם זרם החילופין למקור אספקת מתח מוכר ותקין, כדי למנוע התנתקות של זרם החשמל. אי ביצוע הוראה זו עלול לגרום נזק למערכת.

1. ודא שמתאם הזרם הישר מחובר ושהסוללה הראשית מותקנת כהלכה.
2. לחץ על <F12> לפני הכנסת התקליטור לעדכון ה-BIOS, כך שתוכל להגדיר את המחשב לבצע אתחול מהתקליטור באופן חד-פעמי. אחרת, עליך להיכנס לתוכנית הגדרת המערכת על מנת לשנות את סדר ברירת המחדל לאתחול.
3. הכנס את תקליטור התוכנה של עדכון ה-BIOS והפעל את המחשב.

הודעה: לאחר התחלת תהליך זה, אל תפסיק אותו. דבר זה עלול לגרום נזק למערכת.

1. בצע את ההוראות המופיעות על המסך. המחשב ממשיך באתחול ומעדכן את ה-BIOS החדש. עם השלמת עדכון הפלאש, המחשב מתחיל מחדש אוטומטית.
2. הסר את התקליטור עם תוכנית עדכון ה-BIOS מהכונן.

עדכון ה-BIOS מהכונן הקשיח

הודעה: חבר את מתאם זרם החילופין למקור אספקת מתח מוכר ותקין, כדי למנוע התנתקות של זרם החשמל. אי ביצוע הוראה זו עלול לגרום נזק למערכת.

1. ודא שמתאם הזרם הישר מחובר, שהסוללה הראשית מותקנת כראוי ושכבל רשת מחובר.
2. הפעל את המחשב.
3. אתר את קובץ עדכון ה-BIOS העדכני ביותר עבור המחשב שברשותך באתר support.dell.com.
4. לחץ על **Download Now** (הורד עכשיו) להורדת הקובץ.
5. אם מופיע החלון **Export Compliance Disclaimer** (הצהרת ציות עבור ייצוא), לחץ על **Yes, I Accept this Agreement** (כן, אני מאשר הסכם זה). החלון **File Download** (הורדת קובץ) יופיע.
6. לחץ על **Save this program to disk** (שמור תוכנית זו לדיסק), ולאחר מכן לחץ על **OK** (אישור). יופיע החלון **Save In** (שמור ב-).
 7. לחץ על החץ למטה להצגת התפריט **Save In** (שמור ב-), בחר **Desktop** (שולחן העבודה) ואז לחץ על **Save** (שמור). הקובץ יורד לשולחן העבודה שלך.
 8. אם מופיע החלון **Download Complete** (הורדה הושלמה), לחץ על **Close** (סגור).
 9. סמל הקובץ מופיע על שולחן העבודה ושמו זהה לקובץ עדכון ה-BIOS שהורדת. לחץ פעמיים על סמל הקובץ בשולחן העבודה ובצע את ההוראות שמופיעות על המסך.

כלוב כרטיסים

מדריך שירות Dell™ Latitude™ E6500

[הסרת כלוב הכרטיסים](#)

[השבת כלוב הכרטיסים למקומו](#)

הסרת כלוב הכרטיסים

לפני העבודה בחלק הפנימי של המחשב, קרא את המידע בנושא בטיחות המצורף למחשב. למידע נוסף על נוהלי הבטיחות המומלצים, בקר בדף הבית בנושא עמידה בדרישות תקינה באתר www.dell.com בכתובת: www.dell.com/regulatory_compliance.

1. פעל על פי ההליכים בסעיף [לפני עבודה על המחשב](#).
2. סגור את הצג והפוך את המחשב.
3. הסר את תחתית מכלול הבסיס (ראה [הסרת תחתית מכלול הבסיס](#)).
4. הסר את כיסויי הצירים (ראה [הסרת כיסויי הצירים](#)).
5. הסר את מערך המשענת לכף היד (ראה [הסרת מכלול משענת כף היד](#)).
6. אם יש כרטיס בכלוב, הוצא אותו.
7. הסר את שני הברגים מסוג 3 X M2 מ"מ.
8. דחוף את המנשא לצד אחד כדי לשחררו מלוח המערכת, ואז משוך את המנשא לצד השני כדי להסירו.



1	מנשא כרטיסים	2	ברגים מסוג 3 X M2 מ"מ (3)
---	--------------	---	---------------------------

השבת כלוב הכרטיסים למקומו

לפני העבודה בחלק הפנימי של המחשב, קרא את המידע בנושא בטיחות המצורף למחשב. למידע נוסף על נוהלי הבטיחות המומלצים, בקר בדף הבית בנושא עמידה בדרישות תקינה באתר www.dell.com בכתובת: www.dell.com/regulatory_compliance.

1. חבר צד אחד של המנשא ולאחר מכן את צדו השני וקבע אותו במקומו.
2. החזר למקומם את שני הברגים מסוג 3 X M2 מ"מ.
3. השב למקומו את מכלול משענת כף היד (ראה [החזרת מכלול משענת כף היד למקומו](#)).

4. השב את כיוון הצירים למקומם (ראה [החזרת כיוון הצירים למקומם](#)).

5. החזר את תחתית מכלול הבסיס (ראה [התקנה מחדש של תחתית מכלול הבסיס](#)).

[חזרה לדף התוכן](#)

סוללת מטבע

מדריך שירות Dell™ Latitude™ E6500

[הסרת סוללת המטבע](#)

[התקנה חזרה של סוללת המטבע](#)

הסרת סוללת המטבע

לפני העבודה בחלק הפנימי של המחשב, קרא את המידע בנושא בטיחות המצורף למחשב. למידע נוסף על נוהלי הבטיחות המומלצים, בקר בדף הבית בנושא עמידה בדרישות תקינה באתר www.dell.com בכתובת: www.dell.com/regulatory_compliance.

הודעה: ניתוק סוללת המטבע מלוח המערכת ללא כל מקור חשמל אחר, גורם למערכת ה-BIOS להתאפס לתצורת ברירת המחדל ולכיוון שעון זמן האמת לתאריך ההרכבה. שינויים בתצורת המערכת שנעשים ב-BIOS על ידי המשתמש, חייבים להיות מוזנים מחדש וכמו כן יש לכוון את שעון המערכת.

1. פעל על פי ההליכים בסעיף [לפני עבודה על המחשב](#).
2. סגור את הצג והפוך את המחשב.
3. הסר את תחתית מכלול הבסיס (ראה [הסרת תחתית מכלול הבסיס](#)).
4. הרם את סוללת המטבע כדי לשחרר את סרט ההדבקה הדו צדדי שבתחתית.
5. הרם את סוללת המטבע והוצא אותה מהמחשב.
6. נתק את כבל סוללת המטבע מלוח המערכת.



1	מחבר כבל סוללה	2	סוללת מטבע
---	----------------	---	------------

התקנה חזרה של סוללת המטבע

לפני העבודה בחלק הפנימי של המחשב, קרא את המידע בנושא בטיחות המצורף למחשב. למידע נוסף על נוהלי הבטיחות המומלצים, בקר בדף הבית בנושא עמידה בדרישות תקינה באתר www.dell.com בכתובת: www.dell.com/regulatory_compliance.

1. חבר את כבל סוללת המטבע אל לוח המערכת.
2. הכנס את סוללת המטבע לתוך המחשב.
3. אם אתה מתקין מחדש את סוללת המטבע הישנה, החלק את הסוללה מתחת ללשונית ולחץ כלפי מטה כדי להצמיד את סרט ההדבקה שבתחתית. במידה ואתה מתקין סוללת מטבע חדשה, הסר את הכיסוי הדביק מהסוללה והחלק את הסוללה מתחת ללשונית. לחץ כלפי מטה כדי להצמיד את סרט ההדבקה שבתחתית.

4. החזר את תחנית מכלול הבסיס (ראה [התקנה מחדש של תחנית מכלול הבסיס](#)).

5. התקן חזרה את הסוללה (ראה [בחלפת סוללה](#)).

[חזרה לדף התוכן](#)

מודול מעבד

מדריך שירות Dell™ Latitude™ E6500

[הסרת מודול המעבד](#)

[התקנה מחדש מודול המעבד](#)

הסרת מודול המעבד

לפני העבודה בחלק הפנימי של המחשב, קרא את המידע בנושא בטיחות המוצר למחשב. למידע נוסף על נוהלי הבטיחות המומלצים, בקר בדף הבית בנושא עמידה בדרישות תקינה באתר www.dell.com בכתובת: www.dell.com/regulatory_compliance.

1. בצע את ההוראות בסעיף [לפני עבודה על המחשב](#).
2. סגור את הצג והפוך את המחשב.
3. הסר את החלק התחתון של המחשב (ראה [הסרת תחתית מכלול הבסיס](#)).
4. הסר את המאוורר (ראה [הסרת המאוורר](#)).
5. הסר את מכלול מפזר החום של המעבד (ראה [הסרת מכלול מפזר החום של המעבד](#)).



1 מודול מעבד

הודעה: כדי למנוע נזק למעבד, החזק את המברג כך שיהיה ניצב למעבד בעת סיבוב בורג הפיקה.

6. כדי לשחרר את שקע ה-ZIF, השתמש במברג קטן ושטוח וסובב את בורג הפיקה של שקע ה-ZIF כנגד כיוון השעון עד למעצור הפיקה.



1 בורג פיקה של שקע ZIF 2 שקע ZIF

הודעה: כדי להבטיח קירור מרבי של המעבד, אין לגעת באזורים מעברי החום במכלול מפזר החום של המעבד. השומן שנמצא על העור עלול להפחית את יכולת העברת החום של הרפידות התרמיות.

הודעה: בעת הסרת מודול המעבד, משוך את המודול ישר כלפי מעלה. היזהר שלא לכופף את הפינים במודול המעבד.

7. הרם את מודול המעבד משקע ה-ZIF.

התקנה מחדש מודול המעבד

לפני העבודה בחלק הפנימי של המחשב, קרא את המידע בנושא בטיחות המצורף למחשב. למידע נוסף על נוהלי הבטיחות המומלצים, בקר בדף הבית בנושא עמידה בדרישות תקינה באתר www.dell.com בכתובת: www.dell.com/regulatory_compliance.

הודעה: אין לגעת בקוביית המעבד. לחץ על המעבד והחזק אותו למטה על הבסיס שעליו מורכבת הקובייה תוך כדי סיבוב בורג הפיקה, כדי למנוע מגע מקוטע בין בורג הפיקה לבין המעבד.

הודעה: ודא שתפס הפיקה נמצא במצב פתוח לגמרי, לפני הכנסת מודול המעבד. הכנסה כהלכה של מודול המעבד בשקע ה-ZIF אינה מחייבת הפעלת כוח. מודול מעבד שלא הוכנס כהלכה עלול לגרום לחיבור מקוטע או לנזק תמידי למיקרו-מעבד ולשקע ה-ZIF.

הערה: בעת התקנת מעבד חדש, תקבל מכלול מפזר חום חדש שישלול רפידה תרמית מודבקות, או שתקבל רפידה תרמית חדשה יחד עם דף טכני המתאר התקנה נכונה.

1. יישר את הפינה של פין 1 במודול המעבד עם הפינה של פין 1 בשקע ה-ZIF ולאחר מכן הכנס את מודול המעבד.

הערה: הפינה של פין 1 במודול המעבד כוללת משולש שמתיישר עם המשולש בפינה של פין 1 בשקע ה-ZIF.

כאשר מודול המעבד מחובר כהלכה, כל ארבע הפינות מיושרות באותו גובה. אם פינה אחת או יותר של המודול גבוהה מהאחרות, המודול אינו מחובר כהלכה.

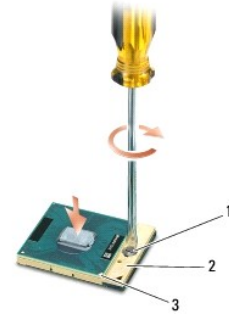

1	בורג פיקה של שקע ZIF	2	שקע ZIF
3	פינה של פין 1		

הודעה: כדי למנוע נזק למעבד, החזק את המברג כך שיהיה ניצב למעבד בעת סיבוב בורג הפיקה.

2. הדק את שקע ה-ZIF על-ידי סיבוב בורג הפיקה בכיוון השעון, כדי לאבטח את מודול המעבד ללוח המערכת.

3. הרכב חזרה את מכלול מפזר החום של המעבד (ראה [הרכבה מחדש של מכלול מפזר החום של המעבד](#)).

4. החזר את המאוורר (ראה [התקנה מחדש של המאוורר](#)).

5. החזר את תחתית מכלול הבסיס (ראה [התקנה מחדש של תחתית מכלול הבסיס](#)).

6. התקן חזרה את הסוללה (ראה [החלפת סוללה](#)).

[חזרה לדף התוכן](#)

מכלול מפזר החום של המעבד

מדריך שירות Dell™ Latitude™ E6500

- 1 הסרת מכלול מפזר החום של המעבד
- 2 הרכבה מחדש של מכלול מפזר החום של המעבד

לפני העבודה בחלק הפנימי של המחשב, קרא את המידע בנושא בטיחות המצורף למחשב. למידע נוסף על נוהלי הבטיחות המומלצים, בקר בדף הבית בנושא עמידה בדרישות תקינה באתר www.dell.com בכתובת: www.dell.com/regulatory_compliance.

קיימים שני סוגי פתרונות קירור עבור המחשב שברשותך:

- 1 כרטיס מסך נפרד שדורש שני מכלולי מפזר-חום.
- 1 כרטיס מסך משולב (שאינו כולל מעבד גרפי נפרד) שדורש מכלול מפזר-חום אחד.

הסרת מכלול מפזר החום של המעבד

מכלול מפזר החום של כרטיס המסך הנפרד

אם רכשת לוח מערכת שמכיל אפשרות לכרטיס מסך נפרד, בצע את הפעולות הבאות:

1. בצע את ההוראות בסעיף [לפני עבודה על המחשב](#).
2. סגור את הצג והפוך את המחשב.
3. הסר את תחתית מכלול הבסיס (ראה [הסרת תחתית מכלול הבסיס](#)).
4. הסר את המאוורר (ראה [הסרת המאוורר](#)).
5. שחרר לפי הסדר את ארבעת בורגי החיזוק הנעלים את מכלול מפזר החום של המעבד אל לוח המערכת.
6. הרם בזריזות ובזווית את צד ההברגה של המכלול, והוצא בעדינות את צד האוורור של המכלול מהמחשב.

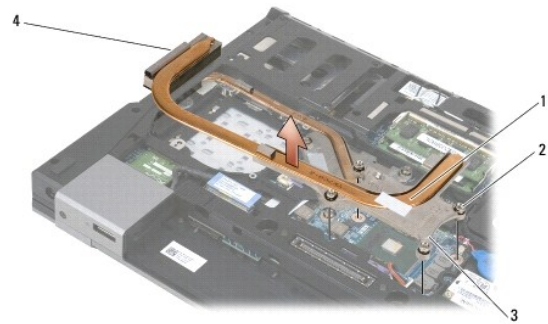

1	מכלול מפזר החום של המעבד	2	ברגים (4)
3	צד ההברגה של המכלול	4	צד האוורור של המכלול

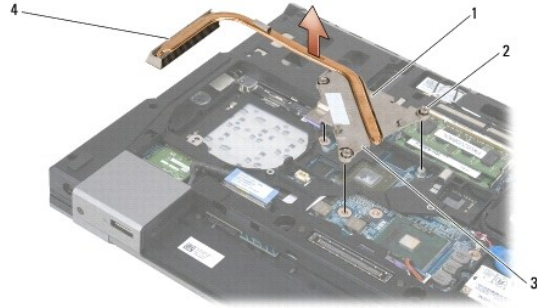

1	מכלול מפזר החום של המעבד	2	ברגים (4)
3	צד ההברגה של המכלול	4	צד האוורור של המכלול

7. שחרר את שלושת בורגי החיזוק המהדקים את מכלול מפזר החום של כרטיס המסך אל לוח המערכת.
8. הרם בזהירות ובזווית את צד ההברגה של המכלול, והוצא בעדינות את צד האוורור של המכלול מהמחשב.

מכלול מפזר החום של כרטיס המסך המשולב

אם רכשת לוח מערכת עם כרטיס מסך מובנה, בצע את הפעולות הבאות:

1. בצע את ההוראות בסעיף [לפני עבודה על המחשב](#).
2. סגור את הצג והפוך את המחשב.
3. הסר את תחתית מכלול הבסיס (ראה [הסרת תחתית מכלול הבסיס](#)).
4. הסר את המאוורר (ראה [הסרת המאוורר](#)).
5. שחרר את ארבעת בורגי החיזוק המהדקים את מכלול מפזר החום אל לוח המערכת.
6. הרם בזהירות ובזווית את צד ההברגה של המכלול, והוצא בעדינות את צד האוורור של המכלול מהמחשב.

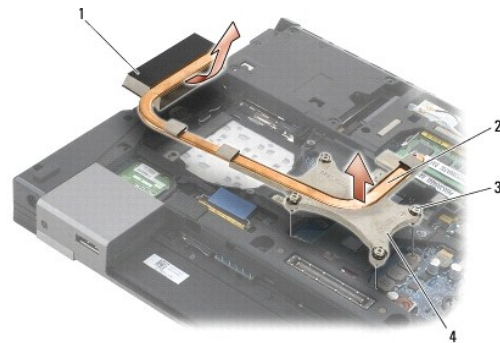

1	צד האוורור של המכלול	2	מכלול מפזר החום של המעבד
3	ברגים (4)	4	צד ההברגה של המכלול

הרכבה מחדש של מכלול מפזר החום של המעבד

מכלול מפזר החום של כרטיס המסך הנפרד

1. הנח את צד האוורור של גוף הקירור של כרטיס המסך בתוך המחשב בזווית, וישר את שלושת ברגי החיזוק על מכלול מפזר החום עם חורי הברגים שעל לוח המערכת.
2. בזה אחר זה, הדק את שלושת הברגים המאבטחים את מכלול מפזר החום ללוח המערכת.
3. הנח את צד האוורור של מכלול מפזר החום של המעבד בתוך המחשב בזווית, וישר את ארבעת ברגי החיזוק על מכלול מפזר החום עם חורי הברגים שעל לוח המערכת.
4. בזה אחר זה, הדק את ארבעת הברגים המאבטחים את מכלול מפזר החום ללוח המערכת.
5. החזר את המאוורר למקומו (ראה [התקנה מחדש של המאוורר](#)).
6. החזר את תחנית מכלול הבסיס (ראה [התקנה מחדש של תחנית מכלול הבסיס](#)).
7. התקן חזרה את הסוללה (ראה [החלפת סוללה](#)).

מכלול מפזר החום של כרטיס המסך המשולב

1. הנח את צד האוורור של מכלול מפזר החום בתוך המחשב בזווית, וישר את ארבעת ברגי החיזוק על מכלול מפזר החום עם חורי הברגים שעל לוח המערכת.
2. בזה אחר זה, הדק את ארבעת הברגים המאבטחים את מכלול מפזר החום ללוח המערכת.
3. החזר את המאוורר למקומו (ראה [התקנה מחדש של המאוורר](#)).
4. החזר את תחנית מכלול הבסיס (ראה [התקנה מחדש של תחנית מכלול הבסיס](#)).
5. התקן חזרה את הסוללה (ראה [החלפת סוללה](#)).

כרטיס בת קלט/פלט (I/O)

מדריך שירות Dell™ Latitude™ E6500

● [הסרת כרטיס בת קלט/פלט \(I/O\)](#)

● [החלפת כרטיס בת קלט/פלט \(I/O\)](#)

הסרת כרטיס בת קלט/פלט (I/O)

לפני העבודה בחלק הפנימי של המחשב, קרא את המידע בנושא בטיחות המצורף למחשב. למידע נוסף על נוהלי הבטיחות המומלצים, בקר בדף הבית בנושא עמידה בדרישות תקינה באתר www.dell.com בכתובת: www.dell.com/regulatory_compliance.

1. פעל על פי ההליכים בסעיף [לפני עבודה על המחשב](#).
2. סגור את הצג והפוך את המחשב.
3. הסר את תחתית מכלול הבסיס (ראה [הסרת תחתית מכלול הבסיס](#)).
4. הסר את כיסויי הצירים (ראה [הסרת כיסויי הצירים](#)).
5. הסר את מערך המשענת לכף היד (ראה [הסרת מכלול משענת כף היד](#)).
6. הסר את לוח המערכת (ראה [הסרת מכלול לוח המערכת](#)).
7. הסר את המודם (ראה [הסרת המודם](#)).
8. הסר את שני בורגי ה-M2 x 3 מ"מ מכרטיס הבת I/O.
9. הסר את כרטיס הבת קלט/פלט.

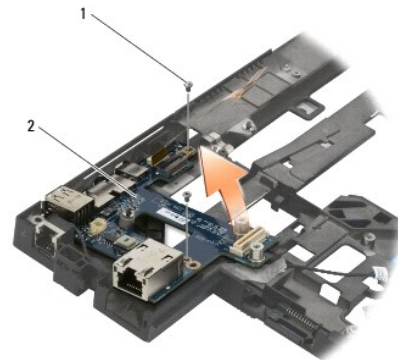

1	בורגי M2 x 3 מ"מ (2)	2	כרטיס בת קלט/פלט (I/O)
---	----------------------	---	------------------------

החלפת כרטיס בת קלט/פלט (I/O)

לפני שתחיל לבצע את ההליך הבא, פעל לפי הוראות הבטיחות המצורפות למחשב שברשותך.

1. הנח את כרטיס הבת קלט/פלט במערך הבסיס.
2. הברג בחזרה את שני בורגי ה-M2 x 3 מ"מ כדי להדק את כרטיס הבת I/O אל מכלול הבסיס.

3. השב את המודם למקומו (ראה [התקנה מחדש של המודם](#)).
 4. החזר את לוח המערכת (ראה [הרכבה מחדש של מכלול לוח המערכת](#)).
 5. השב למקומו את מכלול משענת כף היד (ראה [החזרת מכלול משענת כף היד למקומו](#)).
 6. השב את כיסויי הצירים למקומם (ראה [החזרת כיסויי הצירים למקומם](#)).
 7. החזר את תחנית מכלול הבסיס (ראה [התקנה מחדש של תחנית מכלול הבסיס](#)).
-

[חזרה לדף התוכן](#)

צג

מדריך שירות Dell™ Latitude™ E6500

הסרת מכלול הצג	הוסף התצוגה
התקנה מחדש של מכלול הצג	הסרת מכלול המצלמה והמיקרופון
הסרת הלוח הקדמי של הצג	התקנה מחדש של מכלול המצלמה והמיקרופון
התקנה מחדש של הלוח הקדמי של הצג	הסרת מערך וו הנעילה
הסרת לוח הצג	השבת מערך וו הנעילה למקומו
התקנה מחדש של לוח התצוגה	הסרת כיסוי הצג
הסרת מסגרת לוח הצג	השבת כיסוי הצג למקומו
התקנה מחדש של מסגרת לוח הצג	

הערה: התצוגה הגרפית עשויה להשתנות מעט, בהתאם לסוג הצג שהזמנת, צג בעל מנורת פלורסנט קתודה קרה (CCFL) או צג LED.

הסרת מכלול הצג

לפני העבודה בחלק הפנימי של המחשב, קרא את המידע בנושא בטיחות המוצרף למחשב. למידע נוסף על נוהלי הבטיחות המומלצים, בקר בדף הבית בנושא עמידה בדרישות תקינה באתר www.dell.com בכתובת: www.dell.com/regulatory_compliance.

1. בצע את ההוראות בסעיף [לפני עבודה על המחשב](#).

2. סגור את הצג והפוך את המחשב.

3. הסר את תחתית מכלול הבסיס (ראה [הסרת תחתית מכלול הבסיס](#)).

4. הסר את כיסויי הצירים (ראה [הסרת כיסויי הצירים](#)).

5. נתק את כבל הצג, את כבל ה-Wi-Fi ואת כבל המודם.

הדעה: לאחר ששחררת את הכבלים מנתיבם, הנח את כולם הרחק מהמחשב בצידו האחורי.

6. שחרר מנתיביו ונתק את כבל הצג ואת כבלי הכרטיסים האלחוטיים (WLAN, WWAN ו-Wi-Fi) ושחרר אותם מנתיבם.

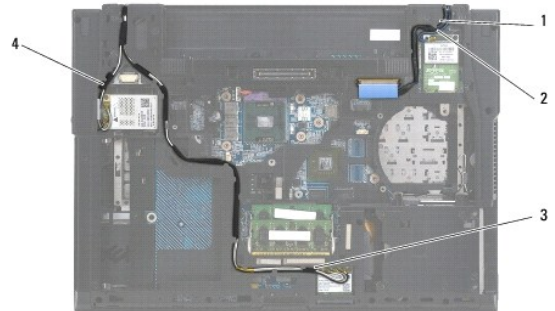

1	כבל צג	2	כבל Wi-Fi
3	כבל WLAN	4	כבל WWAN

7. הסר מכל ציר את בורגי ה-M2.5 x 5 מ"מ.



1 | ברגי M2.5 x 5 מ"מ (2)

8. הפוך את המחשב בחזרה.

9. פתח את הצג ל-90 מעלות והרם את מכלול הצג ממכלול הבסיס.



1 | מכלול צג | 2 | מכלול בסיס

התקנה מחדש של מכלול הצג

לפני העבודה בחלק הפנימי של המחשב, קרא את המידע בנושא בטיחות המצורף למחשב. למידע נוסף על נוהלי הבטיחות המומלצים, בקר בדף הבית בנושא עמידה בדרישות תקינה באתר www.dell.com בכתובת: www.dell.com/regulatory_compliance.

הודעה: לאחר ששחררת את הכבלים, הנח אותם הרחק ממכלול הבסיס מאחור לפני התקנת מכלול הצג.

1. יישר את צירי הצג עם החורים שבבסיס המחשב והורד את הצג למקומו.
2. החזר את שני ברגי ה- M2.5 x 5 מ"מ לצירים.
3. סגור את הצג והפוך את המחשב.
4. נתב את כבל הצג ואת הכבלים האלווטיים (WLAN, WWAN, WPAN), והכנס אותם מתחת לכל הלשוניות בתעלות הניתוב, כולל הלשוניות שבצידי האחורי של המכלול.
5. חבר את כבלי האנטנה WWAN לכרטיס ה-WWAN, ואת כל כבלי האנטנה שאינם בשימוש הנח במחזיקי הכבלים שבמכלול הבסיס, ליד חריץ הכרטיס.
6. חבר את כבלי האנטנה WPAN לכרטיס ה-WPAN, ואת כל כבלי האנטנה שאינם בשימוש הנח במחזיקי הכבלים שבמכלול הבסיס, ליד חריץ הכרטיס.
7. חבר את כבלי האנטנה WLAN לכרטיס ה-WLAN, ואת כל כבלי האנטנה שאינם בשימוש הנח במחזיקי הכבלים שבמכלול הבסיס, ליד חריץ הכרטיס.
8. חבר את כבל הצג למחבר כבל הצג בלוח המערכת.
9. השב את כיסויי הצירים למקומם (ראה [החזרת כיסויי הצירים למקומם](#)).
01. החזר את תחתית מכלול הבסיס (ראה [התקנה מחדש של תחתית מכלול הבסיס](#)).
11. התקן חזרה את הסוללה (ראה [החלפת סוללה](#)).

הסרת הלוח הקדמי של הצג

לפני העבודה בחלק הפנימי של המחשב, קרא את המידע בנושא בטיחות המצורף למחשב. למידע נוסף על נוהלי הבטיחות המומלצים, בקר בדף הבית בנושא עמידה בדרישות תקינה באתר www.dell.com בכתובת: www.dell.com/regulatory_compliance.

1. בצע את ההוראות בסעיף [לפני עבודה על המחשב](#).

2. הסר את מכלול הצג (ראה [הסרת מכלול הצג](#)).

הודעה: יש להסיר את הלוח הקדמי מכיסוי הצג בזהירות רבה כדי למנוע נזק ללוח הקדמי.

הודעה: לשחרור התופסים שבצד שמאל וימין של הלוח הקדמי, דחוף את צידי הלוח הקדמי *הרחק או מחוץ* לצג תוך כדי הרמת הלוח הקדמי. לשחרור התופסים שלאורך החלק העליון והתחתון של הלוח הקדמי, משוך את החלק העליון או התחתון של הלוח הקדמי *אל עבר או לתוך* הצג תוך כדי הרמת הלוח. שים לב במיוחד לפינות, ובמיוחד בלוחות קדמיים של צגים מסוג LED.

הודעה: הזרז שלא לסרוט את המסך תוך כדי הסרת הלוח הקדמי.

3. הרם ושחרר בזהירות את הלוח הקדמי מכל צידי לוח הצג - ימין, שמאל, למעלה ולמטה.

4. לאחר שכל התופסים שוחררו, הרם את הלוח הקדמי ממכלול התצוגה.

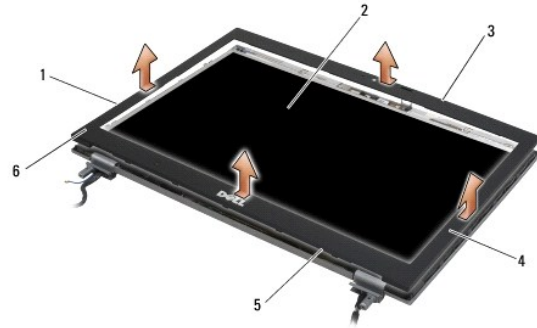

1	ציוד השמאלי של הלוח הקדמי	2	לוח הצג
3	חלקו העליון של הלוח הקדמי	4	ציוד הימני של הלוח הקדמי
5	תחתית הלוח הקדמי	6	לוח הצג הקדמי

התקנה מחדש של הלוח הקדמי של הצג

לפני העבודה בחלק הפנימי של המחשב, קרא את המידע בנושא בטיחות המצורף למחשב. למידע נוסף על נוהלי הבטיחות המומלצים, בקר בדף הבית בנושא עמידה בדרישות תקינה באתר www.dell.com בכתובת: www.dell.com/regulatory_compliance.

1. ישר את וו הנעילה שבלוח הצג עם הפתח המלבני הקטן שבלוח הקדמי של הצג.

הודעה: לנעילת התופסים שבצד שמאל וימין של הלוח הקדמי, משוך את צידי הלוח הקדמי *אל עבר או לתוך* הצג תוך כדי דחיפה מטה על הלוח. לנעילת התופסים שלאורך החלק העליון והתחתון של הלוח הקדמי, דחוף את החלק העליון או התחתון של הלוח הקדמי *הרחק או מחוץ* לצג תוך כדי דחיפה מטה על הלוח.

2. התחל בפניה כלשהי והשתמש באצבעותיך כדי להכניס בעדינות את הלוח הקדמי למקומו עד שהוא ננעל ומתחבר לוח התצוגה.

3. החזר את מכלול הצג (ראה [התקנה מחדש של מכלול הצג](#)).

הסרת לוח הצג

לפני העבודה בחלק הפנימי של המחשב, קרא את המידע בנושא בטיחות המצורף למחשב. למידע נוסף על נוהלי הבטיחות המומלצים, בקר בדף הבית בנושא עמידה בדרישות תקינה באתר www.dell.com בכתובת: www.dell.com/regulatory_compliance.

1. בצע את ההוראות בסעיף [לפני עבודה על המחשב](#).

2. הסר את מכלול הצג (ראה [הסרת מכלול הצג](#)).

3. הסר את הלוח הקדמי של הצג (ראה [הסרת הלוח הקדמי של הצג](#)).

4. הסר את ארבעת בורגי ה-5 X M2.5 מ"מ מלוח הצג.

הסרת לוח הצג CCFL

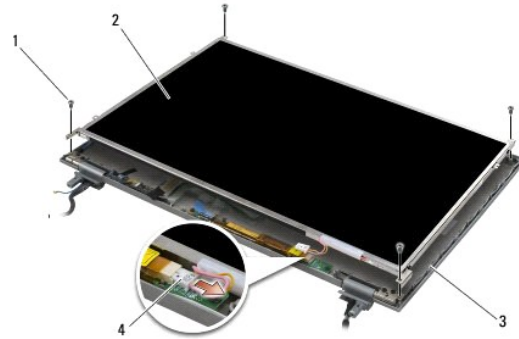

1	בורגי M2.5 X 5 מ"מ (4)	2	לוח הצג
3	כיסוי צג	4	כבל תאורת רקע להופך התצוגה

1. נתק את כבל התאורה האחורית מהופך התצוגה.

הודעה: היזהר שהצירים והכבלים שעל כיסוי הצג לא יפגעו בצג.

2. הרם את לוח התצוגה אל מחוץ לכיסוי התצוגה והנח את לוח התצוגה בצורה ישירה על משטח העבודה.

3. נתק את כבל הצג ולחץ על לשונית השחרור להסרת הכבל.

4. במידת הצורך הסר את מסגרת לוח הצג (ראה [הסרת מסגרת לוח הצג](#)).

הסרת לוח הצג מסוג LED

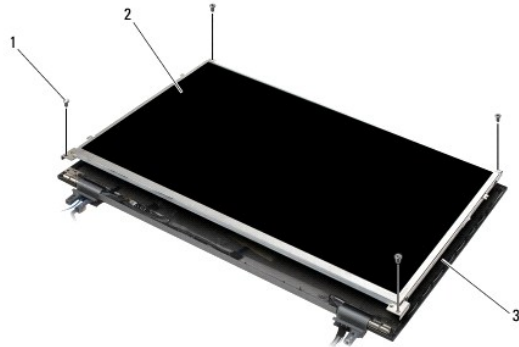

1	בורגי M2.5 X 5 מ"מ (4)	2	לוח הצג
3	כיסוי צג		

הודעה: היזהר שהצירים והכבלים שעל כיסוי הצג לא יפגעו בצג.

1. הרם את לוח התצוגה אל מחוץ לכיסוי התצוגה והנח את לוח התצוגה בצורה ישירה על משטח העבודה.

2. משוך בלשונית כדי לנתק את כבל הצג.

התקנה מחדש של לוח התצוגה

לפני העבודה בחלק הפנימי של המחשב, קרא את המידע בנושא בטיחות המצורף למחשב. למידע נוסף על נוהלי הבטיחות המומלצים, בקר בדף הבית בנושא עמידה בדרישות תקינה באתר www.dell.com בכתובת: www.dell.com/regulatory_compliance.

אם הסרת אותה, החזר את מסגרת לוח הצג (ראה [התקנה מחדש של מסגרת לוח הצג](#)).

התקנה מחדש של לוח הצג מסוג CCFL

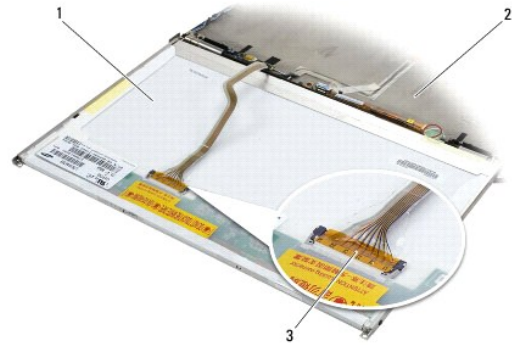

1	לוח הצג	2	כיסוי צג
3	כבל צג		

1. חבר את כבל הצג למחבר שבגב לוח הצג.
2. נתב את כבל התצוגה מסביב לחרוץ שבכיסוי התצוגה והנח את לוח התצוגה במקומו.
3. חבר את כבל התאורה האחורית להופך התצוגה.
4. החזר את שני בורגי M2.5 x 5 מ"מ המהדקים את לוח הצג לכיסוי הצג.
5. התקן בחזרה את הלוח הקדמי של הצג (ראה [התקנה מחדש של הלוח הקדמי של הצג](#)).
6. החזר את מכלול הצג (ראה [התקנה מחדש של מכלול הצג](#)).

התקנה מחדש של לוח הצג מסוג LED

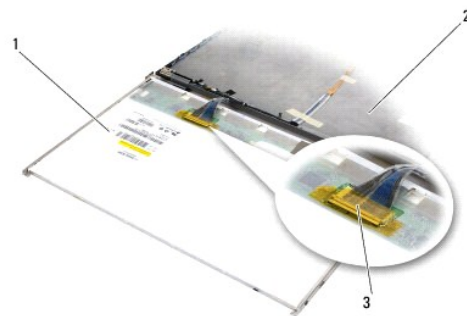

1	לוח הצג	2	כיסוי צג
3	כבל צג		

1. חבר את כבל הצג למחבר שבגב לוח הצג.
2. נתב את כבל התצוגה מסביב לחרוץ שבכיסוי התצוגה והנח את לוח התצוגה במקומו.

3. החזר את ארבעת בורגי M2.5 x 5 מ"מ המהדקים את לוח התצוגה לכיסוי הצג.
4. התקן בחזרה את הלוח הקדמי של הצג (ראה [התקנה מחדש של הלוח הקדמי של הצג](#)).
5. החזר את מכלול הצג (ראה [התקנה מחדש של מכלול הצג](#)).

הסרת מסגרת לוח הצג

1. הסר את שני בורגי ה-M2.5 x 5 מ"מ (ואת שני תקעי הפלסטיק של צג ה-CCFL) ממסגרת לוח הצג בשני צידי לוח הצג.
2. הסר את מסגרת לוח הצג.



1	לוח הצג	2	בורגי M2.5 X 5 מ"מ (2)
3	תקעי פלסטיק (צגי CCFL-2 בלבד)	4	מסגרת לוח הצג

התקנה מחדש של מסגרת לוח הצג

הערה: מסגרת לוח הצג מסומנת באותיות L (שמאל) ו-R (ימין).

1. התקן בחזרה את מסגרת לוח הצג.
2. הברג שני בורגי M2.5 x 5 מ"מ (והחזר שני תקעי פלסטיק בצגי CCFL) בכל צד של מסגרת לוח התצוגה.

הופך התצוגה

הסרת הופך התצוגה

לפני העבודה בחלק הפנימי של המחשב, קרא את המידע בנושא בטיחות המצורף למחשב. למידע נוסף על נוהלי הבטיחות המומלצים, בקר בדף הבית בנושא עמידה בדרישות תקינה באתר www.dell.com בכתובת: www.dell.com/regulatory_compliance.

1. בצע את ההוראות בסעיף [לפני עבודה על המחשב](#).
2. הסר את מכלול הצג (ראה [הסרת מכלול הצג](#)).
3. הסר את הלוח הקדמי של הצג (ראה [הסרת הלוח הקדמי של הצג](#)).
4. שחרר את שני הברגים מסוג M2 X 3 מ"מ מהופך התצוגה.
5. נתק את שני מחברי הופך התצוגה.
6. הרם והוצא את הופך התצוגה מכיסוי הצג.

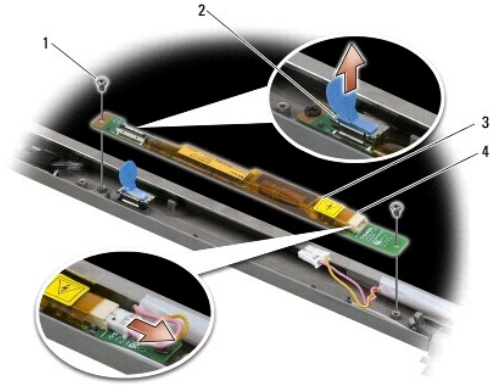

1	בורגי M2 x 3 מ"מ (2)	2	מחבר הופך התצוגה
3	הופך התצוגה	4	מחבר הופך התצוגה

התקנה מחדש של הופך התצוגה

לפני העבודה בחלק הפנימי של המחשב, קרא את המידע בנושא בטיחות המצורף למחשב. למידע נוסף על נוהלי הבטיחות המומלצים, בקר בדף הבית בנושא עמידה בדרישות תקינה באתר www.dell.com בכתובת: www.dell.com/regulatory_compliance

1. חבר את שני מחברי הופך התצוגה להופך התצוגה.
2. הברג חזרה את שני בורגי ה-M2 x 3 מ"מ להידוק הופך התצוגה.
3. התקן בחזרה את הלוח הקדמי של הצג (ראה [התקנה מחדש של הלוח הקדמי של הצג](#)).
4. החזר את מכלול הצג (ראה [התקנה מחדש של מכלול הצג](#)).

הסרת מכלול המצלמה והמיקרופון

לפני העבודה בחלק הפנימי של המחשב, קרא את המידע בנושא בטיחות המצורף למחשב. למידע נוסף על נוהלי הבטיחות המומלצים, בקר בדף הבית בנושא עמידה בדרישות תקינה באתר www.dell.com בכתובת: www.dell.com/regulatory_compliance

הערה: מכלול המצלמה והמיקרופון הוא אופציונלי ועשוי שלא להיות מצורף למחשב שברשותך.

1. בצע את ההוראות בסעיף [לפני עבודה על המחשב](#).
2. הסר את מכלול הצג (ראה [הסרת מכלול הצג](#)).
3. הסר את הלוח הקדמי של הצג (ראה [הסרת הלוח הקדמי של הצג](#)).
4. הרם את ידית המחבר הקטנה שבכבל המצלמה/מיקרופון.
5. שחרר את בורג הלכידה M2 x 3 מ"מ, הרם בזריזות את מכלול המצלמה/מיקרופון בזווית, ונתק את כבל המצלמה/מיקרופון.

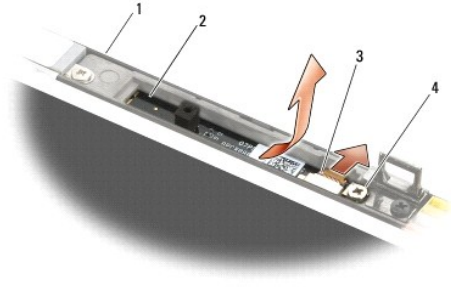

1	כיסוי צג	2	מכלול מצלמה ומיקרופון
3	כבל מצלמה ומיקרופון	4	בורג 3 X M2 מ"מ (1)

התקנה מחדש של מכלול המצלמה והמיקרופון

לפני העבודה בחלק הפנימי של המחשב, קרא את המידע בנושא בטיחות המצורף למחשב. למידע נוסף על נוהלי הבטיחות המומלצים, בקר בדף הבית בנושא עמידה בדרישות תקינה באתר www.dell.com בכתובת: www.dell.com/regulatory_compliance.

1. החלק את מחבר כבל המצלמה/מיקרופון אל המחבר שבמכלול המצלמה/מיקרופון.
2. סגור את הידית שבמחבר מכלול המצלמה/מיקרופון.
3. הטה ויישר את מכלול המצלמה/מיקרופון עם החרוץ שבכיסוי הצג.
4. הדק את בורג ה- 3 x M2 המאבטח את מכלול המצלמה/מיקרופון אל כיסוי הצג.
5. התקן בחזרה את הלוח הקדמי של הצג (ראה [התקנה מחדש של הלוח הקדמי של הצג](#)).
6. החזר את מכלול הצג (ראה [התקנה מחדש של מכלול הצג](#)).

הסרת מערך וו הנעילה

לפני העבודה בחלק הפנימי של המחשב, קרא את המידע בנושא בטיחות המצורף למחשב. למידע נוסף על נוהלי הבטיחות המומלצים, בקר בדף הבית בנושא עמידה בדרישות תקינה באתר www.dell.com בכתובת: www.dell.com/regulatory_compliance.

1. בצע את ההוראות בסעיף [לפני עבודה על המחשב](#).
2. הסר את מכלול הצג (ראה [הסרת מכלול הצג](#)).
3. הסר את הלוח הקדמי של הצג (ראה [הסרת הלוח הקדמי של הצג](#)).
4. הסר את הבורג 5 x M2.5 מ"מ.
5. דחף מכיוון הצד הקדמי והרם את המוטות המייצבים כדי למשוך החוצה.

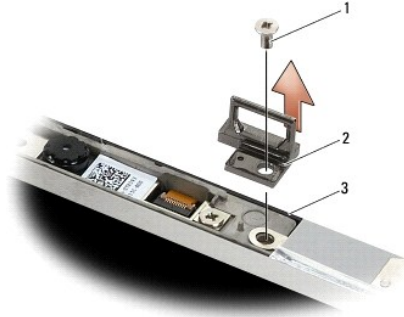

1	בורג M2.5 x 5 מ"מ	2	מערך או נעילה
3	כיסוי צג		

השבת מערך או הנעילה למקומו

לפני העבודה בחלק הפנימי של המחשב, קרא את המידע בנושא בטיחות המצורף למחשב. למידע נוסף על נוהלי הבטיחות המומלצים, בקר בדף הבית בנושא עמידה בדרישות תקינה באתר www.dell.com בכתובת: www.dell.com/regulatory_compliance.

1. הנח את מערך או הנעילה על כיסוי הצג, תוך כדי יישור חורי הברגים על המערך ועל הצג.
2. הברג חזרה את בורג ה-M2.5 x 5 מ"מ.
3. התקן בחזרה את הלוח הקדמי של הצג (ראה [התקנה מחדש של הלוח הקדמי של הצג](#)).
4. החזר את מכלול הצג (ראה [התקנה מחדש של מכלול הצג](#)).

הסרת כיסוי הצג

לפני העבודה בחלק הפנימי של המחשב, קרא את המידע בנושא בטיחות המצורף למחשב. למידע נוסף על נוהלי הבטיחות המומלצים, בקר בדף הבית בנושא עמידה בדרישות תקינה באתר www.dell.com בכתובת: www.dell.com/regulatory_compliance.

1. בצע את ההוראות בסעיף [לפני עבודה על המחשב](#).
2. הסר את מכלול הצג (ראה [הסרת מכלול הצג](#)).
3. הסר את הלוח הקדמי של הצג (ראה [הסרת הלוח הקדמי של הצג](#)).
4. הסר את לוח הצג (ראה [הסרת לוח הצג](#)).
5. הסר את מכלול המצלמה והמיקרופון, אם קיים (ראה [הסרת מכלול המצלמה והמיקרופון](#)).
6. נתק את כבל הצג מצידו האחורי של הצג והרם את הלוח.

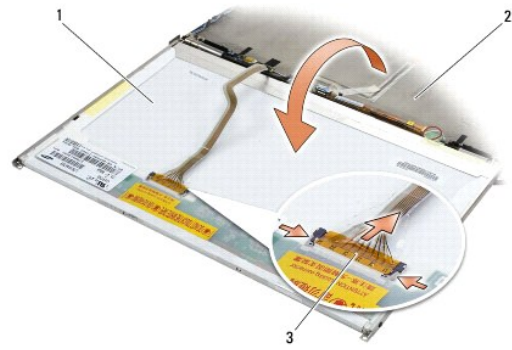

1	לוח הצג	2	כיסוי צג
3	כבל צג		

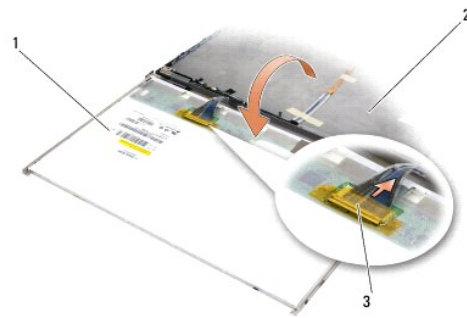

1	לוח הצג	2	כיסוי צג
3	כבל צג		

השבת כיסוי הצג למקומו

לפני העבודה בחלק הפנימי של המחשב, קרא את המידע בנושא בטיחות המצורף למחשב. למידע נוסף על נוהלי הבטיחות המומלצים, בקר בדף הבית בנושא עמידה בדרישות תקינה באתר www.dell.com בכתובת: www.dell.com/regulatory_compliance.

1. הסר את האריזה מכיסוי הצג.
2. חבר את כבל הצג למחבר שבגב לוח הצג.
3. התקן מחדש את מכלול המצלמה והמיקרופון, אם אכן הזמנת אותו עם המחשב שברשותך (ראה [התקנה מחדש של מכלול המצלמה והמיקרופון](#)).
4. התקן חזרה את לוח הצג (ראה [התקנה מחדש של לוח התצוגה](#)).
5. התקן בחזרה את הלוח הקדמי של הצג (ראה [התקנה מחדש של הלוח הקדמי של הצג](#)).
6. החזר את מכלול הצג (ראה [התקנה מחדש של מכלול הצג](#)).

[חזרה לדף התוכן](#)

מאוורר

מדריך שירות Dell™ Latitude™ E6500

- [הסרת המאוורר](#)
- [התקנה מחדש של המאוורר](#)

הסרת המאוורר

לפני העבודה בחלק הפנימי של המחשב, קרא את המידע בנושא בטיחות המצורף למחשב. למידע נוסף על נוהלי הבטיחות המומלצים, בקר בדף הבית בנושא עמידה בדרישות תקינה באתר www.dell.com בכתובת: www.dell.com/regulatory_compliance.

1. בצע את ההוראות בסעיף [לפני עבודה על המחשב](#).
2. סגור את הצג והפוך את המחשב.
3. הסר את תחתית מכלול הבסיס (ראה [הסרת תחתית מכלול הבסיס](#)).
4. הסר את שלושת בורגי ה-5 x M2.5 מ"מ המאבטחים את המאוורר לבסיס המחשב.
5. נתק את מחבר המאוורר מלוח המערכת.
6. הרם את המאוורר בזווית כדי להוציאו.

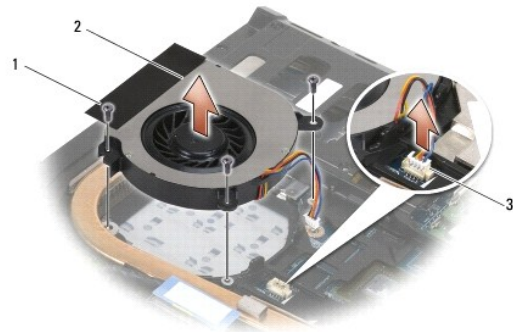

1	בורגי 5 x M2.5 מ"מ (3)	2	מאוורר
3	מחבר המאוורר		

התקנה מחדש של המאוורר

לפני העבודה בחלק הפנימי של המחשב, קרא את המידע בנושא בטיחות המצורף למחשב. למידע נוסף על נוהלי הבטיחות המומלצים, בקר בדף הבית בנושא עמידה בדרישות תקינה באתר www.dell.com בכתובת: www.dell.com/regulatory_compliance.

1. הכנס את המאוורר בזווית, ולחץ כלפי מטה כדי ליישר את חורי הברגים במאוורר עם חורי הברגים בגוף הקירור.
2. הברג חזרה את שלושת בורגי ה-5 x M2.5 מ"מ כדי לאבטח את המאוורר לבסיס המחשב.
3. חבר את מחבר המאוורר למחבר שבלוח המערכת.
4. החזר את תחתית מכלול הבסיס (ראה [התקנה מחדש של תחתית מכלול הבסיס](#)).

כרטיסי Flash Cache Module

מדריך שירות Dell™ Latitude™ E6500

[הסרת כרטיסי FCM](#)

[התקנה מחדש של כרטיסי FCM](#)

לפני העבודה בחלק הפנימי של המחשב, קרא את המידע בנושא בטיחות המצורף למחשב. למידע נוסף על נוהלי הבטיחות המומלצים, בקר בדף הבית בנושא עמידה בדרישות תקינה באתר www.dell.com בכתובת: www.dell.com/regulatory_compliance.

כרטיסי FCM הם כרטיסי זיכרון פנימיים המסייעים בשיפור הביצועים של המחשב. ניתן להתקין את המודולים בחריץ ה-WWAN או בחריץ ה-WPAN Mini-Card.

הערה: כרטיסי FCM תואמים למערכת ההפעלה Windows Vista® בלבד.

אם הזמנת כרטיסי FCM עם המחשב, הכרטיס מותקן כבר.

הסרת כרטיסי FCM

1. פעל על פי ההליכים בסעיף [לפני עבודה על המחשב](#).
2. סגור את הצג והפוך את המחשב.
3. הסר את תחתית מכלול הבסיס (ראה [הסרת תחתית מכלול הבסיס](#)).
4. הסר את כיסוי הציר השמאלי (ראה [הסרת כיסוי הציר](#)).
5. הסר את בורג ה-3 x M2 מ"מ מכרטיסי ה-FCM.
הכרטיס יקפץ החוצה בזווית של 45 מעלות.
6. משוך את כרטיסי ה-FCM בזווית של 45 מעלות והוצא אותו מהמחבר שלו.

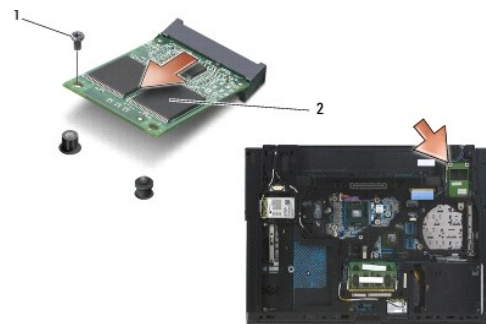

1	בורג 3 x M2 מ"מ	2	כרטיסי WPAN/UWB/FCM
---	-----------------	---	---------------------

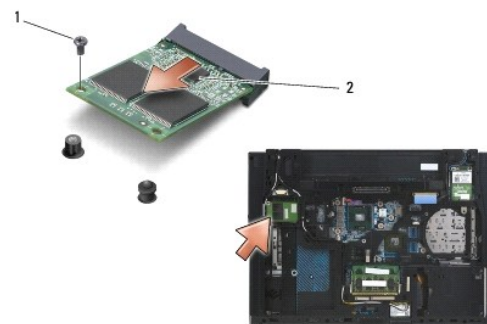

1	בורג 3 x M2 מ"מ	2	כרטיסי WWAN/FCM
---	-----------------	---	-----------------

התקנה מחדש של כרטיס FCM

הודעה: המחברים מסומנים בקודים כדי להבטיח הכנסה נכונה. אם אתה חש בהתנגדות, בדוק את המחברים שעל הכרטיס ובלוח המערכת וישר שנית את הכרטיס.

הודעה: כדי למנוע נזק לכרטיס ה-FCM, ודא כי הכבלים אינם נמצאים מתחת לכרטיס כשאתה מחזיר אותו למקומו.

הודעה: החריץ של ה-Mini-Card מכיל בתוכו הדפס משי של המילים WPAN/UWB/FCM. אל תתקין כרטיסי FCM בכל חריץ Mini-Card אחר.

1. החלק את כרטיס ה-FCM לתוך המחבר.
2. לחץ את הכרטיס אל מוטות היישר והחזק אותו במקומו.
3. החזר את הבורג למקומו בכרטיס ה-FCM.
4. החזר את כיסוי הציר השמאלי (ראה [החזרת כיסוי הצירים למקומם](#)).
5. החזר את תחתית מכלול הבסיס (ראה [התקנה מחדש של תחתית מכלול הבסיס](#)).
6. התקן חזרה את הסוללה (ראה [החלפת סוללה](#)).

[חזרה לדרף התוכן](#)

כונן קשיח

מדריך שירות Dell™ Latitude™ E6500

[הסרת הכונן הקשיח](#)

[החזרת הכונן הקשיח](#)

הערה: חברת Dell אינה יכולה לערוב לתאימות או לספק תמיכה לכוננים קשיחים שמקורם אינו מחברת Dell.

הסרת הכונן הקשיח

לפני העבודה בחלק הפנימי של המחשב, קרא את המידע בנושא בטיחות המצורף למחשב. למידע נוסף על נוהלי הבטיחות המומלצים, בקר בדף הבית בנושא עמידה בדרישות תקינה באתר www.dell.com בכתובת: www.dell.com/regulatory_compliance.

אל תגיע במעטה המתכת של הכונן הקשיח, במידה והסרת את הכונן הקשיח מהמחשב כשהוא עדיין חם.

הודעה: כדי למנוע אובדן נתונים, כבה את המחשב לפני הסרת הכונן הקשיח. אל תסיר את הכונן הקשיח כאשר המחשב פועל או נמצא במצב שינה.

הערה: כוננים קשיחים הם רכיבים רגישים במיוחד. נקוט משנה זהירות בעת טיפול בכונן קשיח.

להסרת הכונן הקשיח בתא הכונן הקשיח:

1. פעל על פי ההליכים בסעיף [לפני עבודה על המחשב](#).

2. הפוך את המחשב והנח אותו על משטח שטוח ונקי.

הודעה: כאשר הכונן הקשיח אינו נמצא במחשב, אחסן אותו באריזת מגן נגד חשמל סטטי.

3. הסר את תחתית מכלול הבסיס (ראה [הסרת תחתית מכלול הבסיס](#)).

הערה: ניתן להסיר את הכונן הקשיח עם או בלי להסיר את חלקו התחתון של מכלול הבסיס. אך אם עליך להסיר יותר מאשר רק את הכונן הקשיח, תצטרך קודם להסיר את חלקו התחתון של מכלול הבסיס.

4. הסר את ארבעת בורגי ה-3 X M3 מ"מ (מסומנים באות H) המהדקים את הכונן הקשיח.

5. הוצא את הכונן הקשיח מהמחשב.

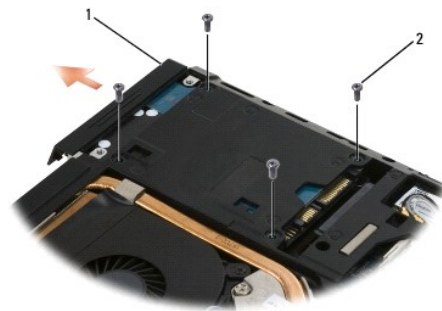

1	כונן קשיח	2	בורגי 3 X M3 מ"מ (4)
---	-----------	---	----------------------

6. הסר את הבורג מלוח המסגרת והרחק את לוח המסגרת מהכונן הקשיח.

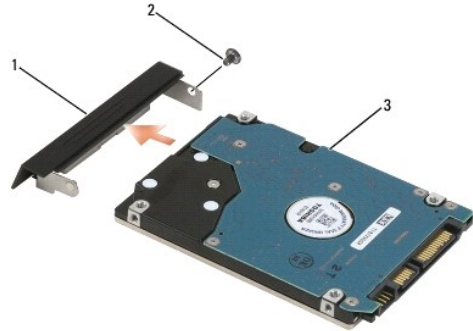

1	לוח כונן קשיח	2	בורג 3 x M3 מ"מ
3	כונן קשיח		

החזרת הכונן הקשיח

1. אם אתה מחליף כונן קשיח ישן בחדש, הוצא את הכונן הקשיח מארזתו. שמור את הארזה המקורית למקרה שיהיה עליך לאחסן או לשלוח את הכונן הקשיח.

הודעה: החלק את הכונן למקומו תוך הפעלת לחץ יציב וקבוע. שימוש בכוח רב מדי עלול לגרום נזק למחבר.
2. הברג את לוח המסגרת אל הכונן הקשיח.
3. החלק את הכונן הקשיח לתא הכונן עד שהוא מתיישב כהלכה במקומו.
4. אם הסרת אותו, חזרו את תחתית מכלול הבסיס למקומה (ראה [התקנה מחדש של תחתית מכלול הבסיס](#)).
5. הברג וחזק את ארבעת בורגי 3 x M3 מ"מ של הכונן הקשיח.
6. חזרו את הסוללה.
7. הפוך את המחשב בחזרה, כך שהצד העליון יפנה כלפי מעלה, פתח את הצג ואתחל את המחשב.
8. במידה שהתקנת כונן חדש, נסה לאתחל אותו. במידה שלא מתבצע אתחול:
 - 1 בעזרת מדיית התקנת *Operating System* (מערכת ההפעלה) התקן את מערכת ההפעלה (ראה *Setup and Quick Reference Guide* [מדריך עזר מהיר והתקנה] למידע נוסף).
 - 1 בעזרת המדיה *Drivers and Utilities* (מנהלי התקנים ותוכניות שירות), התקן את מנהלי התקנים ותוכניות השירות (ראה *Setup and Quick Reference Guide* [מדריך עזר מהיר והתקנה] למידע נוסף).

[חזרה לרף התוכן](#)

כיסויי הצירים

מדריך שירות Dell™ Latitude™ E6500

[הסרת כיסויי הצירים](#)

[החזרת כיסויי הצירים למקומם](#)

הסרת כיסויי הצירים

לפני העבודה בחלק הפנימי של המחשב, קרא את המידע בנושא בטיחות המוצר למחשב. למידע נוסף על נוהלי הבטיחות המומלצים, בקר בדף הבית בנושא עמידה בדרישות תקינה באתר www.dell.com בכתובת: www.dell.com/regulatory_compliance.

כיסויי הצירים אינם ניתנים להחלפה. השמאלי מכסה את ה-DisplayPort הרב-מצבי והימני מכסה את מחבר הרשת RJ-45.

1. פעל על פי ההליכים בסעיף [לפני עבודה על המחשב](#).

2. סגור את הצג והפוך את המחשב.

3. הסר את שני בורגי M2.5 x 5 מ"מ מכיסויי הצירים.

4. החלק כל אחד ממכסי הצירים והסר אותו מהמחשב.

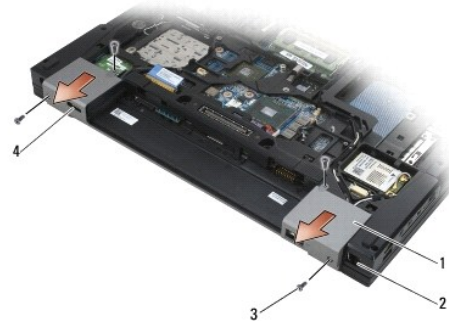

1	כיסויי צירים	2	מחבר רשת RJ-11
3	בורגי M2.5 x 5 מ"מ (2 כ"א)	4	יציאת צג

החזרת כיסויי הצירים למקומם

1. החלק את כיסוי הציר השמאלי מעל יציאת הצג והחלק את כיסוי הציר הימני מעל מחבר הרשת RJ-45.

2. הברג בחזרה את שני בורגי M2.5 x 5 מ"מ בכל אחד מכיסויי הצירים.

מקלדת

מדריך שירות Dell™ Latitude™ E6500

[הסרת המקלדת](#)

[החזרת המקלדת](#)

הסרת המקלדת

לפני העבודה בחלק הפנימי של המחשב, קרא את המידע בנושא בטיחות המצורף למחשב. למידע נוסף על נוהלי הבטיחות המומלצים, בקר בדף הבית בנושא עמידה בדרישות תקינה באתר www.dell.com בכתובת: www.dell.com/regulatory_compliance.

1. פעל על פי ההליכים בסעיף [לפני עבודה על המחשב](#).
 2. הסר את כיסויי הצירים (ראה [הסרת כיסויי הצירים](#)).
 3. הסר את הכיסוי של נוריות ה-LED (ראה [הסרת כיסויי נוריות ה-LED](#)).
 4. הסר את שני בורגי M2 x 3 מ"מ שנמצאים לאורך החלק העליון של המקלדת.
- הודעה:** מקשי המקלדת עדינים, משתחררים ממקומם בקלות, ונדרש זמן רב כדי לחברם מחדש. נקוט משנה זהירות בעת הסרת המקלדת והטיפול בה.
5. הרם בעדינות את חלקה העליון של המקלדת בלבד, בעזרת לשונית המשיכה, ואז הרם בזווית והוצא את המקלדת מהמחבר שלה.

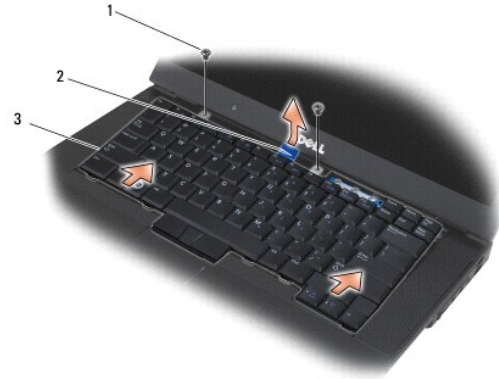

1	בורגי M2 x 3 מ"מ (2)	2	מקלדת
3	לשונית משיכה כחולה		

החזרת המקלדת

לפני העבודה בחלק הפנימי של המחשב, קרא את המידע בנושא בטיחות המצורף למחשב. למידע נוסף על נוהלי הבטיחות המומלצים, בקר בדף הבית בנושא עמידה בדרישות תקינה באתר www.dell.com בכתובת: www.dell.com/regulatory_compliance.

- הודעה:** מקשי המקלדת עדינים, משתחררים ממקומם בקלות, ונדרש זמן רב כדי לחברם מחדש. נקוט משנה זהירות בעת הסרת המקלדת והטיפול בה.
1. החזק את חלקה העליון של המקלדת מעט מעל המחשב, החלק פנימה בזווית את חלקה התחתון של המקלדת, והתאם את הלשוניות ואת מחבר המקלדת לאורך החלק התחתון של המקלדת, מתחת לקצה הקדמי הפנימי של משענת כף היד.
- הערה:** לחיצה על מקשי ה-AI מסייעת לייצב את המקלדת במקומה הנכון.
2. לחץ בזהירות בכל צד כדי להדק את המקלדת למקומה.

3. הברג חזרה את שני בורגי M2 x 3 מ"מ שבחלק העליון של המקלדת.



1	בורגי M2 x 3 מ"מ (2)	2	לשוניות (5)
3	מחבר מקלדת		

4. החזר למקומו את לוח המחוונים מחלקה העליון של המקלדת ונעל את הלוח בזהירות למקומו בנקישה.

5. השב את כיסוי נוריות ה-LED למקומו (ראה [החזרת כיסוי הנוריות](#)).

6. השב את כיסויי הצירים למקומם (ראה [החזרת כיסויי הצירים למקומם](#)).

7. סגור את הצג והפוך את המחשב.

8. התקן חזרה את הסוללה (ראה [החלפת סוללה](#)).

כיסוי נוריות LED

מדריך שירות Dell™ Latitude™ E6500

[הסרת כיסוי נוריות ה-LED](#)

[החזרת כיסוי הנוריות](#)

הסרת כיסוי נוריות ה-LED

לפני העבודה בחלק הפנימי של המחשב, קרא את המידע בנושא בטיחות המצורף למחשב. למידע נוסף על נוהלי הבטיחות המומלצים, בקר בדף הבית בנושא עמידה בדרישות תקינה באתר www.dell.com בכתובת: www.dell.com/regulatory_compliance.

1. פעל על פי ההליכים בסעיף [לפני עבודה על המחשב](#).
2. סגור את הצג והפוך את המחשב.
3. הסר את תחתית מכלול הבסיס (ראה [הסרת תחתית מכלול הבסיס](#)).
4. הסר את כיסויי הצירים (ראה [הסרת כיסויי הצירים](#)).
5. הסר את מכלול הצג (ראה [צג](#)).
6. הפוך את המחשב, אתר את ארבע הלשוניות במפרץ הסוללה הנועות את כיסוי נוריות ה-LED לחלק העליון של המחשב. באמצעות להב פלסטי, דחף בעדינות את הלשוניות כדי לשחרר את כיסוי נוריות ה-LED.



1	כיסוי נוריות LED	2	להב פלסטיק
---	------------------	---	------------

החזרת כיסוי הנוריות

לפני העבודה בחלק הפנימי של המחשב, קרא את המידע בנושא בטיחות המצורף למחשב. למידע נוסף על נוהלי הבטיחות המומלצים, בקר בדף הבית בנושא עמידה בדרישות תקינה באתר www.dell.com בכתובת: www.dell.com/regulatory_compliance.

1. החלק בזווית את כיסוי נוריות ה-LED לתוך הלשוניות, לשונית אחת בכל פעם.
2. החזר את מכלול הצג (ראה [צג](#)).
3. השב את כיסויי הצירים למקומם (ראה [החזרת כיסויי הצירים למקומם](#)).
4. החזר את תחתית מכלול הבסיס (ראה [התקנה מחדש של תחתית מכלול הבסיס](#)).

זיכרון

מדריך שירות Dell™ Latitude™ E6500

- [הסרת מודול זיכרון](#)
- [התקנה מחדש של מודול זיכרון](#)
- [הפעלת המחשב](#)

לפני העבודה בחלק הפנימי של המחשב, קרא את המידע בנושא בטיחות המוצרף למחשב. למידע נוסף על נוהלי הבטיחות המומלצים, בקר בדף הבית בנושא עמידה בדרישות תקינה באתר www.dell.com בכתובת: www.dell.com/regulatory_compliance.

כדי למנוע פריקה אלקטרוסטטית, פרוק מעצמך חשמל סטטי באמצעות רצועת הארקה לפרק היד או נגיעה במשטח מתכת לא צבוע, כגון מחבר בגב המחשב.

הודעה: אם יש למחשב מודול זיכרון אחד בלבד, התקן את המודול בשקע הנושא את התוית "DIMM A".

הודעה: אם תסיר מהמחשב את מודולי הזיכרון המקוריים במהלך שדרוג זיכרון, הפרד אותם ממודולים חדשים שיש לך, גם אם רכשת את המודולים החדשים מ-Dell. במידת האפשר, אל תצמיד מודול זיכרון מקורי למודול זיכרון חדש. הדבר עלול לפגוע בביצועי המחשב.

הערה: מודולי זיכרון שנרכשו מחברת Dell מכוסים על-ידי האחריות של המחשב.

הסרת מודול זיכרון

מחשב זה תומך במודולים הבאים:

גודל	חריץ	Windows XP	Windows Vista
512 MB	DIMM A	X	X
1 GB	DIMM B או DIMM A או DIMM A	X	X
2 GB	DIMM B או DIMM A או DIMM A	X	X
3 GB	DIMM B או DIMM A	X	X
4 GB	DIMM B או DIMM A או DIMM A		X
8 GB	DIMM B או DIMM A		X

למחשב שתי תושבות SODIMM אליהן המשתמש יכול לגשת, אשר נקראות DIMM B ו-DIMM A. התושבת הקרובה ביותר ללוח המערכת, DIMM A, מכילה תמיד מודול זיכרון. התושבת DIMM B עשויה להכיל מודול נוסף לשיפור ביצועי הזיכרון של המערכת. אם יש להחליף את המודול שבתושבת DIMM A קיים מודול גם ב-DIMM B, יש להסיר תחילה את המודול שב-DIMM B.

1. פעל על פי ההליכים בסעיף [לפני עבודה על המחשב](#).

2. הנח את המחשב כשהוא הפוך על משטח נקי וישר.

3. הסר את תחתית מכלול הבסיס (ראה [הסרת תחתית מכלול הבסיס](#)).

DIMM B

ייתכן שאין מודול זיכרון בתושבת DIMM B, כתלות בתצורת המחשב. כשאתה מסתכל על תא הזיכרון שבחלק התחתון של המחשב, התושבת DIMM B היא העליונה ביותר ואילו התושבת DIMM A היא הקרובה ביותר ללוח המערכת.

הסרת המודול מתושבת DIMM B

הודעה: כדי למנוע נזק למחבר מודול הזיכרון, אין להיזי את תפסי מודול הזיכרון בעזרת כלים כלשהם.

1. להסרת המודול שבתושבת DIMM B, פתח את את התפסים שבצידי מודול הזיכרון והרם את הקצה החופשי שלו כך שיימצא בזווית של כ-45 מעלות כלפי לוח המערכת.

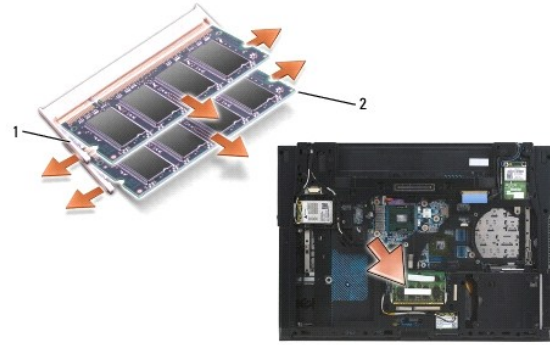

1	תופסי מודול הזיכרון (2)	2	מודול זיכרון
---	-------------------------	---	--------------

2. אחז את המודול מצדיו ומשוך אותו בצורה ישרה מהמחבר. הנח את המודול באריזה אנטי סטטית, כגון שקית אנטי-סטטית.

DIMM A

הודעה: כדי למנוע נזק למחבר מודול הזיכרון, אין להזיז את תפסי מודול הזיכרון בעזרת כלים כלשהם.

1. להסרת המודול שבתושבת DIMM A, פתח את את התפסים שבצידי מודול הזיכרון והרם את הקצה החופשי שלו כך שיימצא בזווית של כ-45 מעלות כלפי לוח המערכת.

2. אחז את המודול מצדיו ומשוך אותו בצורה ישרה מהמחבר. הנח את המודול באריזה אנטי סטטית, כגון שקית אנטי-סטטית.

התקנה מחדש של מודול זיכרון

DIMM B

1. בצע הארקה עצמית על ידי נגיעה בחלק מתכת חשוף שבמארז המחשב.

2. הסר את מודול הזיכרון מהאריזה האנטי-סטטית שלו. אחז את המודול בשני קצותיו וישר את החרץ שבקצה המחבר של המודול עם הסימון שבמחבר התושבת.

3. החלק בעדינות את מודול הזיכרון אל מחבר DIMM B בזווית של 45 מעלות כלפי לוח המערכת עד שייכנס לגמרי למקומו.

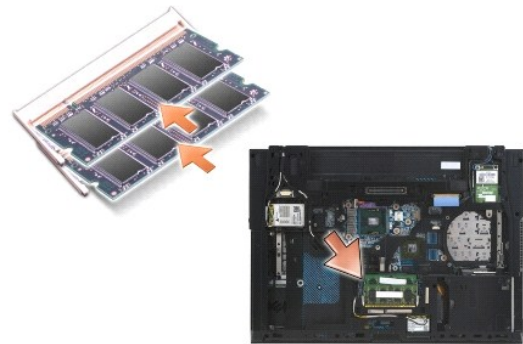

4. דחף את הקצה הארוך של מודול הזיכרון כלפי מטה עד שהתופסים ינעלו את המודול למקומו.

הערה: אם מודול הזיכרון לא הותקן בצורה תקינה, התופסים הנותרים לא יחזיקו את המודול בצורה הדוקה וייתכן שהמחשב לא יאותחל בצורה תקינה. במקרה כזה לא מוצגות הודעות שגיאה המציינות מה התקלה.

DIMM A

התושבת DIMM A היא הקרובה ביותר ללוח המערכת. אם מותקן מודול זיכרון בתושבת DIMM B, יש להסיר אותו לפני שניתן יהיה להסיר את המודול שבתושבת DIMM A.

1. בצע הארקה עצמית על ידי נגיעה בחלק מתכת חשוף שבמארז המחשב.
 2. שלוף את מודול הזיכרון מהארז האנטי-סטטית שלו. אחז את המודול בשני קצותיו וישר את החרץ שבקצה המחבר של המודול עם הסימון שבמחבר תושבת DIMM A.
 3. החלק בעדינות את מודול הזיכרון אל מחבר התושבת בזווית של 45 מעלות כלפי לוח המערכת עד שייכנס לגמרי למקומו.
 4. דחף את הקצה הארוך של מודול הזיכרון כלפי מטה עד שהתופסנים יעלו את המודול למקומו.
 5.  **הערה:** אם מודול הזיכרון לא הותקן בצורה תקינה, התופסנים הנותרים לא יחזיקו את המודול בצורה הדוקה וייתכן שהמחשב לא יאותחל בצורה תקינה. במקרה כזה לא מוצגות הודעות שגיאה המציינות מה התקלה.
5. אם הותקן מודול זיכרון בתושבת DIMM B, החלף אותו באותו המודל שב-DIMM B.

הפעלת המחשב

כדי לוודא שהמחשב פועל כראוי:

1. החלק את תחתית מכלול הבסיס למקומה והדק את בורג החיזוק.
 2. הכנס את הסוללה לתא הסוללה, או חבר את מתאם הזרם הישיר (DC) למחשב ולשקע חשמל.
 3. העמד את המחשב באופן הרגיל ופתח את התצוגה.
 4. הפעל את המחשב. כשהמחשב מבצע אתחול, הוא מזהה את הזיכרון הנוסף ומעדכן אוטומטית את נתוני תצורת המערכת. ודא שקיבולת הזיכרון שמוצגת היא הקיבולת הצפויה.
 5. כדי לאמת את כמות הזיכרון המותקן במחשב:
1. במערכת ההפעלה *Microsoft® Windows Vista®*, לחץ על **Start** (התחיל)  **Help and Support** (עזרה ותמיכה) **Computer Information** (מידע אודות המחשב).
2. במערכת ההפעלה *Microsoft Windows® XP*, לחץ לחיצה ימנית על הסמל **My Computer** (המחשב שלי) שבשולחן העבודה, לחץ על **Properties** (מאפיינים), ולאחר מכן לחץ על **General** (כללי).

[חזרה לדף התוכן](#)

מודם

מדריך שירות Dell™ Latitude™ E6500

[הסרת המודם](#)

[התקנה מחדש של המודם](#)

הסרת המודם

לפני העבודה בחלק הפנימי של המחשב, קרא את המידע בנושא בטיחות המצורף למחשב. למידע נוסף על נוהלי הבטיחות המומלצים, בקר בדף הבית בנושא עמידה בדרישות תקינה באתר www.dell.com בכתובת: www.dell.com/regulatory_compliance.

1. פעל על פי ההליכים בסעיף [לפני עבודה על המחשב](#).
2. סגור את הצג והפוך את המחשב.
3. הסר את תחתית מכלול הבסיס (ראה [הסרת תחתית מכלול הבסיס](#)).
4. הסר את כיסויי הצירים (ראה [הסרת כיסויי הצירים](#)).
5. הסר את מערך המשענת לכף היד (ראה [הסרת מכלול משענת כף היד](#)).
6. הסר את הכבל הגמיש הכתום של המודם על ידי לחיצת הלשוניות קדימה והסרת הכבל.
7. הסר את כבל המודם RJ11 השחור מהמודם.
8. הסר את בורג M2 x 3 מ"מ מהמודם.
9. הסר את המודם.



1	מודם	2	בורג M2 x 3 מ"מ
3	כבל מודם גמיש כתום	4	כבל מודם RJ11 שחור

התקנה מחדש של המודם

לפני העבודה בחלק הפנימי של המחשב, קרא את המידע בנושא בטיחות המצורף למחשב. למידע נוסף על נוהלי הבטיחות המומלצים, בקר בדף הבית בנושא עמידה בדרישות תקינה באתר www.dell.com בכתובת: www.dell.com/regulatory_compliance.

1. הנח את המודם בתוך מכלול הבסיס.
2. הכנס את כבל המודם השחור RJ11 אל החלל המתאים במכלול הבסיס.
3. הברג את הבורג מסוג M2 X 3 מ"מ כדי לנעול את המודם לכרטיס הבת קלט/פלט.

4. חבר את כבל המודם RJ11 השחור אל המודם.
 5. חבר את כבל המודם הגמיש הכתום אל כרטיס הבת I/O.
 6. השב למקומו את מכלול משענת כף היד ([ראה החזרת מכלול משענת כף היד למקומו](#)).
 7. השב את כיסויי הצירים למקומם ([ראה החזרת כיסויי הצירים למקומם](#)).
 8. החזר את תחנית מכלול הבסיס ([ראה התקנה מחדש של תחנית מכלול הבסיס](#)).
-

[חזרה לדרך התוכן](#)

כונן אופטי

מדריך שירות Dell™ Latitude™ E6500

[הסרת הכונן האופטי](#)

[החזרת הכונן האופטי](#)

הכונן האופטי תומך בכונן דיסק קשיח שני, בכונן אופטי או במפרץ Air Bay לנסיעות.

הסרת הכונן האופטי

לפני העבודה בחלק הפנימי של המחשב, קרא את המידע בנושא בטיחות המצורף למחשב. למידע נוסף על נוהלי הבטיחות המומלצים, בקר בדף הבית בנושא עמידה בדרישות תקינה באתר www.dell.com בכתובת: www.dell.com/regulatory_compliance.

הערה: בורג הבטחון המהדק את הכונן האופטי למקומו הוא אופציונלי ואינו נמצא בכל המחשבים.

1. פעל על פי ההליכים בסעיף [לפני עבודה על המחשב](#).

2. סגור את הצג והפוך את המחשב.

3. הסר את תחתית מכלול הבסיס (ראה [הסרת תחתית מכלול הבסיס](#)).

4. אם נמצא בורג בטחון, הסר אותו מהכונן.

5. דחף את ידית שחרור הכונן פנימה כדי לשחררו.

6. משוך את הכונן והוצא אותו מהמפרץ האופטי.



1	תא המדיה	2	כונן אופטי
3	ידית שחרור הכונן	4	בורג בטחון (אופציונלי)

החזרת הכונן האופטי

לפני העבודה בחלק הפנימי של המחשב, קרא את המידע בנושא בטיחות המצורף למחשב. למידע נוסף על נוהלי הבטיחות המומלצים, בקר בדף הבית בנושא עמידה בדרישות תקינה באתר www.dell.com בכתובת: www.dell.com/regulatory_compliance.

הערה: בורג הבטחון המהדק את הכונן האופטי למקומו הוא אופציונלי ואינו נמצא בכל המחשבים.

1. החלק את הכונן לתוך המפרץ האופטי.

2. דחף את תפס השחרור כדי להדק את הכונן למקומו.

3. אם הוסר בורג הבטחון, יש להבריגו בחזרה.

4. החזר את תחתית מכלול הבסיס (ראה [התקנה מחדש של תחתית מכלול הבסיס](#)).

5. התקן חזרה את הסוללה (ראה [החליפת סוללה](#)).

[חזרה לדף התוכן](#)

מכלול משענת כף היד

מדריך שירות Dell™ Latitude™ E6500

- [הסרת מכלול משענת כף היד](#)
- [החזרת מכלול משענת כף היד למקומו](#)

הסרת מכלול משענת כף היד

לפני העבודה בחלק הפנימי של המחשב, קרא את המידע בנושא בטיחות המוצרף למחשב. למידע נוסף על נוהלי הבטיחות המומלצים, בקר בדף הבית בנושא עמידה בדרישות תקינה באתר www.dell.com בכתובת: www.dell.com/regulatory_compliance.

1. בצע את ההוראות בסעיף [לפני עבודה על המחשב](#).
2. סגור את הצג והפוך את המחשב.
3. הסר את תחתית מכלול הבסיס (ראה [הסרת תחתית מכלול הבסיס](#)).
4. הסר את הכונן הקשיח (ראה [הסרת הכונן הקשיח](#)).
5. הסר את הכונן האופטי (ראה [הסרת הכונן האופטי](#)).
6. הסר את המאוורר עם מכלול מפזר החום (ראה [הסרת מכלול מפזר החום של המעבד](#)).
7. הסר את כיסויי הצירים (ראה [הסרת כיסויי הצירים](#)).
8. הסר את מכלול התצוגה (ראה [צג](#)).
9. הסר את המקלדת (ראה [הסרת המקלדת](#)).
01. הפוך את המחשב והסר את עשרת בורגי X M2.5 מ"מ ובורג M2.5 x 8 מ"מ אחד.

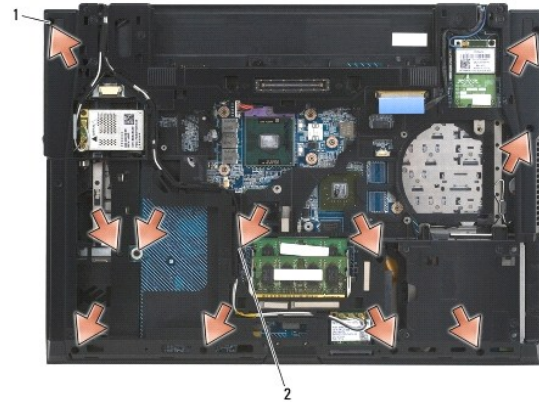

1	ברגים מסוג X M2.5 x 5 מ"מ (10)	2	בורג M2.5 X 8 מ"מ
---	--------------------------------	---	-------------------

11. הפוך את המחשב כך שצידי העליון יפנה למעלה ושחרר את ארבעת בורגי X M2.5 מ"מ המסומנים באות "ק".

21. הרם והרחק את הכיסוי התרמי.

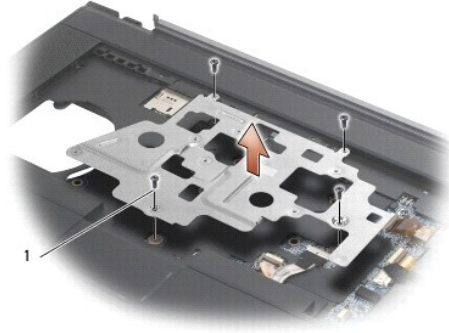

1 ברגים מסוג 5 x M2.5 (4)

31. היעזר בלשונית המשיכה הכחולה ונתק את כבל הלכוד האלחוטי מלוח המערכת.

41. הרם את הידיית כדי לנתק את כבל הרמקול מלוח המערכת.

51. היעזר בלשונית המשיכה השחורה כדי לנתק את כבל משטח המגע מלוח המערכת.

61. הרם את הידיית כדי לנתק את כבל ה-smartcard ללא מגע מלוח המערכת.

71. הרם את הידיית כדי לנתק את כבל קורא טביעות האצבעות מלוח המערכת (אופציונלי).

⚠ **הודעה:** אין להשתמש בכוח כדי להפריד את משענת כף היד מהמחשב. אם תיתקל בהתנגדות, כופף בעדינות או הפעל לחץ קל על משענת כף היד. או עבור לאורך השוליים, מהחלק הרחוק למקום בו יש התנגדות, עד לשחרור משענת כף היד.

81. הסר את מוט הדפס המשי.

91. הרם את הצד השמאלי של משענת כף היד, ולאחר מכן דחוף בצד ימין כדי לשחרר את המשענת ולהרים אותה מהמחשב.

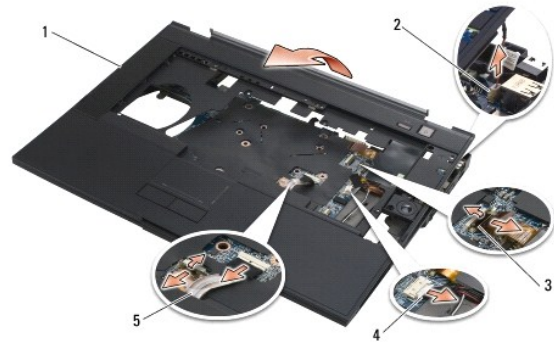

1	משענת כף היד	2	כבל מתג השהייה
3	כבל קורא טביעות אצבעות	4	כבל רמקולים
	כבל לוח מגע	5	

החזרת מכלול משענת כף היד למקומו

לפני העבודה בחלק הפנימי של המחשב, קרא את המידע בנושא בטיחות המצורף למחשב. למידע נוסף על נוהלי הבטיחות המומלצים, בקר בדף הבית בנושא עמידה בדרישות תקינה באתר www.dell.com בכתובת: www.dell.com/regulatory_compliance.

1. הטח וחבר את הצד ימני של משענת כף היד, ולאחר מכן הורד והדק את הצד השמאלי למקומו.

2. השב את הרמקול הימני למקומו (ראה [החזרת כיסוי הרמקול/קורא טביעות האצבע הימני](#)).

3. החזר את מוט הדפס המשי למקומו.
4. חבר את כבל ה-smartcard ללא מגע, את כבל משטח המגע, את כבל הרמקולים, את כבל המתג האלחוטי ואת כבל קורא טביעות האצבעות (אופציונלי) ללוח המערכת.
5. הברג בחזרה את ארבעת בורגי ה- 2.5×5 מ"מ, שניים על מוט הדפס המשי ושניים על משענת כף היד.
6. הפוך את המחשב והברג חזרה את אחד עשר בורגי ה- 2.5×5 מ"מ בחלק התחתון של המחשב, כדי לאבטח את משענת כף היד.
7. החזר את המאוורר למקומו (ראה [התקנה מחדש של המאוורר](#)).
8. החזר את הכונן האופטי (ראה [חזרת הכונן האופטי](#)).
9. הפוך את המחשב בחזרה והחזר את המקלדת למקומה (ראה [חזרת המקלדת](#)).
01. החזר את מכלול התצוגה (ראה [צג](#)).
11. השב את כיסויי הצירים למקומם (ראה [חזרת כיסויי הצירים למקומם](#)).
21. החזר את תחתית מכלול הבסיס (ראה [התקנה מחדש של תחתית מכלול הבסיס](#)).
31. התקן חזרה את הסוללה (ראה [החלפת סוללה](#)).

[חזרה לדרך התוכן](#)

מודול ספק זרם ישר

מדריך שירות Dell™ Latitude™ E6500

[הסרת מודול ספק הזרם הישר](#)

[התקנה מחדש של מודול ספק הזרם הישר](#)

הסרת מודול ספק הזרם הישר

לפני העבודה בחלק הפנימי של המחשב, קרא את המידע בנושא בטיחות המצורף למחשב. למידע נוסף על נוהלי הבטיחות המומלצים, בקר בדף הבית בנושא עמידה בדרישות תקינה באתר www.dell.com בכתובת: www.dell.com/regulatory_compliance.

1. בצע את ההוראות בסעיף [לפני עבודה על המחשב](#).
 2. סגור את הצג והפוך את המחשב.
 3. הסר את תחתית מכלול הבסיס (ראה [הסרת תחתית מכלול הבסיס](#)).
 4. הסר את סוללת המטבע (ראה [הסרת סוללת המטבע](#)).
 5. הסר את הכונן הקשיח (ראה [הסרת הכונן הקשיח](#)).
 6. הסר את המאוורר (ראה [הסרת המאוורר](#)).
 7. הסר את מכלול מפזר החום של המעבד (ראה [הסרת מכלול מפזר החום של המעבד](#)).
 8. הסר את הכונן האופטי (ראה [הסרת הכונן האופטי](#)).
 9. הסר את כיסויי הצירים (ראה [הסרת כיסויי הצירים](#)).
 01. הסר את מכלול הצג (ראה [צג](#)).
 11. הסר שלושה בורגי M2.5 x 5 מ"מ המסומנים בחצים לבנים מלוח המערכת.
 21. משוך בפינה השמאלית העליונה של מכלול הבסיס ושחרר את מחברי ה-USB, DC והמחברים הטוריים.
 31. הסר את הכיסוי של נוריות ה-LED (ראה [הסרת כיסוי נוריות ה-LED](#)).
 41. הסר את המקלדת (ראה [הסרת המקלדת](#)).
 51. הסר את כיסוי הרמקול/קורא טביעות האצבע (ראה [הסרת כיסוי הרמקול/קורא טביעות האצבע הימני](#)).
 61. הסר את מערך המשענת לכף היד (ראה [הסרת מכלול משענת כף היד](#)).
 71. הסר את כלוב הכרטיסים (ראה [הסרת כלוב הכרטיסים](#)).
- הודעה:** אין להסיר את הכרטיס האלחוט, את מודול הזיכרון או את המעבד מלוח המערכת.
81. הסר את לוח המערכת (ראה [הסרת מכלול לוח המערכת](#)).
 91. נתק את כבל חשמל ה-DC והסר אותו מנתיבו.
 02. הסר את מחבר חשמל ה-DC ממכלול הבסיס.

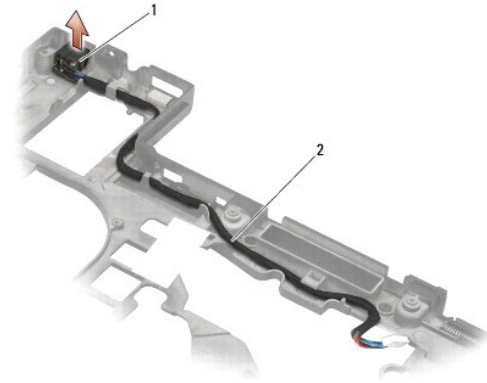

1	מחבר חשמל DC	2	כבל חשמל DC
---	--------------	---	-------------

התקנה מחדש של מודול ספק הזרם הישר

לפני העבודה בחלק הפנימי של המחשב, קרא את המידע בנושא בטיחות המצורף למחשב. למידע נוסף על נוהלי הבטיחות המומלצים, בקר בדף הבית בנושא עמידה בדרישות תקינה באתר www.dell.com בכתובת: www.dell.com/regulatory_compliance.

1. מקם את כבל חשמל ה-DC במכלול הבסיס, תוך יישור המכונים שבצד המחבר עם הבסיס.
2. חבר את כבל חשמל ה-DC ללוח המערכת (ראה איור ב-[הסרת מודול ספק הזרם הישר](#) לנתיב הנכון של הכבל).
3. החזר את לוח המערכת (ראה [הרכבה מחדש של מכלול לוח המערכת](#)).
4. השב את כלוב הכרטיסים למקומו (ראה [השבת כלוב הכרטיסים למקומו](#)).
5. החזר את משענת כף היד (ראה [החזרת מכלול משענת כף היד למקומו](#)).
6. החזר למקומו את כיסוי הרמקול/קורא טביעות האצבע הימני (ראה [החזרת כיסוי הרמקול/קורא טביעות האצבע הימני](#)).
7. הרכב חזרה את מכלול מפזר החום של המעבד (ראה [הרכבה מחדש של מכלול מפזר החום של המעבד](#)).
8. החזר את המקלדת (ראה [החזרת המקלדת](#)).
9. השב את כיסוי נוריות ה-LED למקומו (ראה [החזרת כיסוי הנוריות](#)).
01. החזר את מכלול הצג (ראה [התקנה מחדש של מכלול הצג](#)).
11. השב את כיסוי הצירים למקומם (ראה [החזרת כיסוי הצירים למקומם](#)).
21. החזר את הכונן האופטי (ראה [החזרת הכונן האופטי](#)).
31. החזר את הכונן הקשיח (ראה [החזרת הכונן הקשיח](#)).
41. החזר את תחנית מכלול הבסיס (ראה [התקנה מחדש של תחנית מכלול הבסיס](#)).

כיסוי הרמקול/קורא טביעות האצבע הימני

מדריך שירות Dell™ Latitude™ E6500

- [הסרת כיסוי הרמקול/קורא טביעות האצבע הימני](#)
- [החזרת כיסוי הרמקול/קורא טביעות האצבע הימני](#)

הסרת כיסוי הרמקול/קורא טביעות האצבע הימני

לפני העבודה בחלק הפנימי של המחשב, קרא את המידע בנושא בטיחות המצורף למחשב. למידע נוסף על נוהלי הבטיחות המומלצים, בקר בדף הבית בנושא עמידה בדרישות תקינה באתר www.dell.com בכתובת: www.dell.com/regulatory_compliance.

הערה: אם אין במחשב קורא טביעות אצבעות, התעלם מהוראות ההסרה או ההתקנה הנוגעות אליו.

1. פעל על פי ההליכים בסעיף [לפני עבודה על המחשב](#).
2. סגור את הצג והפוך את המחשב.
3. הסר את הכונן הקשיח (ראה [הסרת הכונן הקשיח](#)).
4. הסר את הכונן האופטי (ראה [הסרת הכונן האופטי](#)).
5. הסר את הכיסוי של נוריות ה-LED (ראה [הסרת כיסוי נוריות ה-LED](#)).
6. הסר את המקלדת (ראה [הסרת המקלדת](#)).
7. שחרר את שני ברגי החיזוק (מסומנים על ידי האות S על לוחית הבסיס).

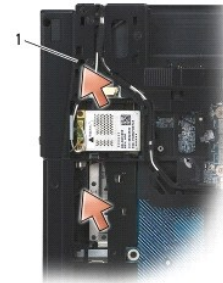

1 | ברגי חיזוק (2)

8. הפוך את המחשב בחזרה.
9. הסר את כבל קורא טביעות האצבע (במידה וקיים קורא טביעות אצבע).
01. הסר את כיסוי הפלסטיק של הרמקול/קורא טביעות האצבעות.

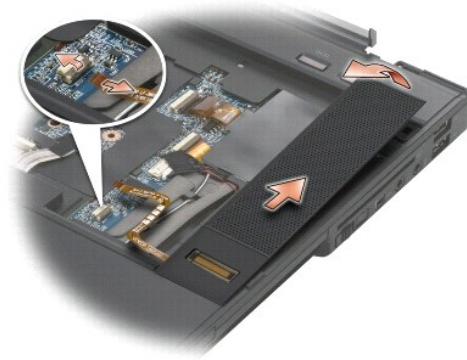

החזרת כיסוי הרמקול/קורא טביעות האצבע הימני

לפני העבודה בחלק הפנימי של המחשב, קרא את המידע בנושא בטיחות המצורף למחשב. למידע נוסף על נוהלי הבטיחות המומלצים, בקר בדף הבית בנושא עמידה בדרישות תקינה באתר www.dell.com בכתובת: www.dell.com/regulatory_compliance.

הודעה: אם אתה מתקין מכלול קורא טביעות אצבע/כיסוי רמקול חדש, הסר את נייר הציפוי מתחתית הכבל.

הודעה: כוננים קשיחים הם רכיבים רגישים במיוחד. נקוט משנה זהירות בעת טיפול בכונן הקשיח.

1. אם יש לך קורא טביעות אצבע, חבר את הכבל של קורא טביעות האצבע. לחץ את הכבל לאורכו כדי להדק אותו לתוך משענת כף היד.
2. הצמד את כיסוי הרמקול/קורא טביעות האצבע למקומו.
3. הפוך את המחשב והדק את שני בורגי 2.5×5 מ"מ.
4. החזר את המקלדת (ראה [החזרת המקלדת](#)).
5. השב את כיסוי נוריות ה-LED למקומו (ראה [החזרת כיסוי הנוריות](#)).
6. החזר את הכונן האופטי (ראה [החזרת הכונן האופטי](#)).
7. התקן חזרה את הסוללה (ראה [החלפת סוללה](#)).

[חזרה לרף התוכן](#)

מכלול לוח המערכת

מדריך שירות Dell™ Latitude™ E6500

[הסרת מכלול לוח המערכת](#)

[הרכבה מחדש של מכלול לוח המערכת](#)

שבו ה-BIOS של לוח המערכת כולל את תג השירות, שניתן לראותו גם בתווית בר-קוד בתחתית המחשב. ערכת החלפה של לוח המערכת כוללת מדיה, המספקת תוכנית שירות להעברת תג השירות ללוח המערכת החלופי.

הסרת מכלול לוח המערכת

לפני העבודה בחלק הפנימי של המחשב, קרא את המידע בנושא בטיחות המצורף למחשב. למידע נוסף על נוהלי הבטיחות המומלצים, בקר בדף הבית בנושא עמידה בדרישות תקינה באתר www.dell.com בכתובת: www.dell.com/regulatory_compliance.

1. בצע את ההוראות בסעיף [לפני עבודה על המחשב](#).
2. סגור את הצג והפוך את המחשב.
3. הסר את תחתית מכלול הבסיס (ראה [הסרת תחתית מכלול הבסיס](#)).
4. אם מותקן כרטיס Mini-Card בחריץ לכרטיסי WWAN/FCM, הסר אותו (ראה [הסרת כרטיס WWAN](#) או [הסרת כרטיס FCM](#)).
5. אם מותקן כרטיס Mini-Card בחריץ הכרטיסי WLAN/WiMax, הסר אותו (ראה [הסרת כרטיס WLAN/WiMax](#)).
6. הסר את כיסויי הצירים (ראה [הסרת כיסויי הצירים](#)).
7. אם מותקן כרטיס Mini-Card בחריץ לכרטיסי WPAN/UWB/FCM, הסר אותו (ראה [הסרת כרטיס WPAN/UWB](#) או [הסרת כרטיס FCM](#)).
8. הסר את הכונן הקשיח (ראה [הסרת הכונן הקשיח](#)).
9. נתק את כבל סוללת המטבע מלוח המערכת (ראה [הסרת סוללת המטבע](#)).
01. הסר את מודולי הזיכרון (ראה [הסרת מודול זיכרון](#)).
11. הסר את מכלול מפזר החום של המעבד (ראה [הסרת מכלול מפזר החום של המעבד](#)).
21. הסר את המעבד (ראה [הסרת מודול המעבד](#)).
31. הסר את המאוורר (ראה [הסרת המאוורר](#)).
41. הסר את הכונן האופטי (ראה [הסרת הכונן האופטי](#)).
51. הסר את מכלול הצג (ראה [צג](#)).
61. הסר את המקלדת (ראה [הסרת המקלדת](#)).
71. הסר את כיסוי הרמקול/קורא טביעות האצבע (ראה [הסרת כיסוי הרמקול/קורא טביעות האצבע הימני](#)).
81. הסר את מערך המשענת לכף היד (ראה [הסרת מכלול משענת כף היד](#)).
91. הסר את כלוב הכרטיסים (ראה [הסרת כלוב הכרטיסים](#)).
02. נתק את כבל חשמל ה-DC.
12. נתק את כבל כרטיס Secure Digital מלוח המערכת.
22. נתק את כבל כרטיס ExpressCard מלוח המערכת.
32. נתק את כבל כרטיס הבת של ה-I/O מלוח המערכת.

42. הסר את חמשת בורגי M2.5 x 5 מ"מ המסומנים בחצים לבנים מלוח המערכת.
52. משוך בפניה השמאלית העליונה של מכלול הבסיס ושחרר את מחברי ה-USB וה-DC, ואת המחברים הטוריים.
62. הרם את הקצה הימני העליון של לוח המערכת ונתק אותו מكرטיס הבת של ה-I/O. הרם בזהירות את לוח המערכת והוצא אותו מהמחשב.
72. שחרר מנתיבו את כבל חשמל ה-DC.

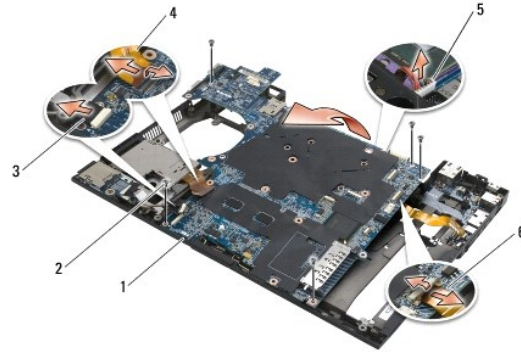

1	לוח מערכת	2	בורגי לוח מערכת M2.5 X 5 מ"מ (5)
3	מחבר כבל Secure Digital	4	מחבר כבל כרטיס ExpressCard
5	מחבר כבל זרם ישר (DC)	6	מחבר כבל כרטיס בת I/O (יציאות הרחבה)



הרכבה מחדש של מכלול לוח המערכת

לפני העבודה בחלק הפנימי של המחשב, קרא את המידע בנושא בטיחות המצורף למחשב. למידע נוסף על נוהלי הבטיחות המומלצים, בקר בדף הבית בנושא עמידה בדרישות תקינה באתר www.dell.com בכתובת: www.dell.com/regulatory_compliance.

הודעה: הקפד שכבלים חופשיים לא ייתפסו מתחת ללוח המערכת.

כדי להחזיר את לוח המערכת, בצע את שלבי ההסרה בסדר הפוך:

1. נתב את כבל חשמל ה-DC והנח את מחבר חשמל ה-DC במכלול הבסיס.
2. הכנס את הקצה התחתון של לוח המערכת לתוך בסיס המחשב. וודא כי לוח המערכת נמצא מתחת למנגנון התפס המתכתי.
3. הנמך את החלק העליון של לוח המערכת לחיבור מחברי ה-DC, USB, והמחברים הטוריים.
4. חבר את החלק הימני העליון של לוח המערכת למחבר כרטיס הבת של ה-I/O.
5. מקם את צידו העליון של לוח המערכת בתוך הבסיס.
6. הברג מחדש את חמשת בורגי M2.5 X 5 מ"מ בחלק העליון של לוח המערכת.
7. חבר את כבל כרטיס ExpressCard ללוח המערכת.
8. חבר את כבל כרטיס Secure Digital ללוח המערכת.
9. חבר את כבל חשמל ה-DC.
01. השב את כלוב הכרטיסים למקומו (ראה [השבת כלוב הכרטיסים למקומו](#)).
11. השב את מערך המשענת לכף היד למקומו (ראה [החזרת מכלול משענת כף היד למקומו](#)).
21. החזר למקומו את כיסוי הרמקול/קורא טביעות האצבע (ראה [החזרת כיסוי הרמקול/קורא טביעות האצבע הימני](#)).

31. החזר את המקלדת (ראה [החזרת המקלדת](#)).
41. החזר את מכלול הצג (ראה [צג](#)).
51. החזר את הכונן האופטי (ראה [החזרת הכונן האופטי](#)).
61. החזר את המאוורר (ראה [התקנה מחדש של המאוורר](#)).
71. התקן חזרה את המעבד (ראה [התקנה מחדש מודול המעבד](#)).
81. הרכב חזרה את מכלול מפזר החום של המעבד (ראה [הרכבה מחדש של מכלול מפזר החום של המעבד](#)).
91. השב את מודולי הזיכרון למקומם (ראה [התקנה מחדש של מודול זיכרון](#)).
02. חבר מחדש את כבל סוללת המטבע (ראה [התקנה חזרה של סוללת המטבע](#)).
12. החזר את הכונן הקשיח (ראה [החזרת הכונן הקשיח](#)).
22. החזר את כרטיס ה-WPAN (ראה [התקנה מחדש של כרטיס WPAN/UWB](#)).
32. השב את כרטיס הציירים למקומם (ראה [החזרת כרטיס הציירים למקומם](#)).
42. החזר את כרטיס ה-WLAN (ראה [התקנה מחדש של כרטיס WLAN/WiMax](#)).
52. החזר את כרטיס ה-WWAN (ראה [התקנה מחדש של כרטיס WWAN](#)).
62. החזר את תחנית מכלול הבסיס (ראה [התקנה מחדש של תחנית מכלול הבסיס](#)).
-  **הודעה:** לפני הפעלת המחשב, הברג חזרה את כל הברגים וודא שלא נותרו ברגים חופשיים בתוך המחשב. אי ביצוע הוראה זו עלול לגרום נזק למחשב.
72. הפעל את המחשב.
-  **הערה:** אם אתה משתמש בתקליטור תוכנית לעדכון BIOS לשם עדכון ה-BIOS, הקש <F12> לפני שתכניס את התקליטור, כדי להגדיר את המחשב כך שיאתחל מהתקליטור באופן חד-פעמי. אחרת, עליך להיכנס לתוכנית הגדרת המערכת על מנת לשנות את סדר ברירת המחדל לאתחול.
82. עדכן את ה-BIOS (לקבלת מידע נוסף, ראה [שדרוג ה-BIOS](#)).
92. היכנס לתוכנית הגדרת המערכת כדי לעדכן את ה-BIOS בלוח המערכת החדש עם תג השירות של המחשב. למידע על תכנית הגדרת המערכת, עיין במדריך הטכנולוגיה של *Dell™* במחשב שלך או באתר support.dell.com.

[חזרה לדף התוכן](#)

מדריך שירות Dell™ Latitude™ E6500

 **הערה:** הערה מציינת מידע חשוב המסייע להשתמש במחשב ביתר יעילות.

 **הודעה:** הודעה מציינת נזק אפשרי לחומרה או אובדן נתונים, ומסביר כיצד ניתן למנוע את הבעיה.

 **התראה:** התראה מציינת אפשרות של נזק לרכוש, פגיעה גופנית או מוות.

אם רכשת מחשב Dell™ n Series, כל התייחסות במסמך זה למערכת ההפעלה Windows® Microsoft® אינה ישימה.

המידע במסמך זה עשוי להשתנות ללא הודעה.
© 2008-2009 Dell Inc. כל הזכויות שמורות.

חל איסור מוחלט על העתקה מכל סוג ללא הרשאה בכתב מ-Dell Inc.

סימנים מסחריים המופיעים במסמך זה: Dell, הולוגו של Dell, Latitude, הם סימנים מסחריים של חברת Dell Inc., Microsoft, Windows, Vista, וילוגו לחצן התחיל של Windows Vista הם סימנים מסחריים או סימנים מסחריים רשומים של Microsoft Corporation בארה"ב ו/או במדינות אחרות. Bluetooth הוא סימן מסחרי רשום של Bluetooth SIG Inc.

ייתכן שייעשה שימוש בסימנים מסחריים ובשמות מסחריים אחרים במסמך זה כדי להתייחס לישויות הטוענות לבעלות על הסימנים והשמות, או למוצרים שלהן. Dell Inc. מותגת על כל עניין קנייני בסימנים מסחריים ושמות מסחריים פרט לאלה שבבעלותה.

דגם PP30L

ספטמבר 2009 מהדורה A02

[חזרה לדף התוכן](#)

פתרון בעיות

מדריך שירות Dell™ Latitude™ E6500

- כלים לפתרון בעיות
- פתרון בעיות
- שירות העדכון הטכני של Dell™

כלים לפתרון בעיות

נוריות אבחון

לפני העבודה בחלק הפנימי של המחשב, קרא את המידע בנושא בטיחות המצורף למחשב. למידע נוסף על נוהלי הבטיחות המומלצים, בקר בדף הבית בנושא עמידה בדרישות תקינה באתר www.dell.com בכתובת: www.dell.com/regulatory_compliance.

המחשב שברשותך מצויד בשלוש נוריות מצב מקלדת הממוקמות מעל למקלדת. במהלך הפעלה רגילה, נוריות מצב המקלדת מציגות את המצב הנוכחי (פועל או כבוי) של התכונות Num Lock, Caps Lock, ו-Scroll Lock. אם המחשב עולה (מתחיל לפעול) ללא תקלות, הנוריות מהבהבות ולאחר מכן כבות. עם זאת, אם יש תקלה במחשב, באפשרותך להיעזר במצב הנוריות כדי לזהות את הבעיה.

הערה: לאחר שהמחשב שלימים POST, הנורית Num Lock עשויה להמשיך להאיר, בהתאם להגדרות ה-BIOS. לקבלת מידע נוסף על תנטי הגדרת המערכת, עיין במדריך הטכנולוגיה של Dell™ במחשב שלך או בכתובת support.dell.com.

קודי נוריות אבחון במהלך POST (בדיקה עצמית באתחול)

כדי לפתור בעיות במחשב, קרא את רצף נוריות מצב המקלדת משמאל לימין (Caps Lock, Num Lock, ו-Scroll Lock). אם יש תקלה במחשב, הנוריות השונות מציגות מצב של **דולקת**, **כביה**, או **מהבהבת**.

דפוס נוריות	תיאור הבעיה	פתרון מוצע
	לא זוהו מודולי זיכרון.	<ul style="list-style-type: none"> 1 אם מותקנים שני מודולי זיכרון או יותר, הסר את המודולים (ראה הסרת מודולי זיכרון). התקן מחדש מודול אחד (ראה התקנה מחדש של מודולי זיכרון) ולאחר מכן הפעל מחדש את המחשב. אם המחשב עולה כרגיל, המשיך להתקין מודולי זיכרון נוספים (אחד בכל פעם) עד שתזהה מודול שאינו תקין או שתתקין מחדש את כל המודולים ללא תקלות. 1 התקן במחשב זיכרון תקין מאותו סוג, במידה וזיכרון כזה זמין (ראה זיכרון). 1 אם הבעיה נמשכת, פנה לתמיכה של Dell.
	מודולי זיכרון מזוהים, אך התרחש כשל בזיכרון.	<ul style="list-style-type: none"> 1 אם מותקנים שני מודולי זיכרון או יותר, הסר את המודולים (ראה הסרת מודולי זיכרון). התקן מחדש מודול אחד (ראה התקנה מחדש של מודולי זיכרון) ולאחר מכן הפעל מחדש את המחשב. אם המחשב עולה כרגיל, המשיך להתקין מודולי זיכרון נוספים (אחד בכל פעם) עד שתזהה מודול שאינו תקין או שתתקין מחדש את כל המודולים ללא תקלות. 1 התקן במחשב זיכרון תקין מאותו סוג, במידה וזיכרון כזה זמין (ראה זיכרון). 1 אם הבעיה נמשכת, פנה לתמיכה של Dell.
	ייתכן שאירע כשל במעבד.	<ul style="list-style-type: none"> 1 מקם מחדש את המעבד (ראה הסרת מודול המעבד). 1 אם הבעיה נמשכת, פנה לתמיכה של Dell.
	ייתכן שאירע כשל בכרטיס הגרפי/הווידיאו.	<ul style="list-style-type: none"> 1 ודא שכל כרטיסי הגרפיקה המותקנים יושבים היטב במקומם. 1 התקן כרטיס גרפי (מסך) תקין במחשב, במידה וכרטיס כזה זמין. 1 אם הבעיה נמשכת, פנה לתמיכה של Dell.
	ייתכן שהתרחשה תקלה בתצוגה.	<ul style="list-style-type: none"> 1 הכנס את כבל התצוגה היטב למקומו (ראה הסרת מכלול הצג). 1 אם הבעיה נמשכת, פנה לתמיכה של Dell.
	נתוני SPD מצביעים על כך שכלי ה-SODIMM לא ניתנים לשימוש.	<ul style="list-style-type: none"> 1 הסר את כל מודולי הזיכרון שלא ניתנים לשימוש (ראה הסרת מודולי זיכרון). 1 החלף אותם במודולי זיכרון שניתנים לשימוש (ראה התקנה מחדש של מודולי זיכרון).

Hardware Troubleshooter (פותר בעיות החומרה)

אם התקן אינו מזהה במהלך הגדרת מערכת ההפעלה, או מזהה אך תצורתו מוגדרת בצורה שגויה, באפשרותך להשתמש ב-Hardware Troubleshooter (פותר בעיות החומרה) כדי לפתור את בעיית אי התאימות.

Windows XP

2. הקלד hardware troubleshooter (פותר בעיות החומרה) בשדה החיפוש והקש <Enter> כדי להתחיל בחיפוש.
3. באזור **Fix a Problem** (פותר בעיה), לחץ על **Hardware Troubleshooter** (פותר בעיות החומרה).
4. ברשימת **Hardware Troubleshooter** (פותר בעיות החומרה), בחר באפשרות המתארת בצורה הטובה ביותר את הבעיה ולאחר מכן לחץ על **Next** (הבא) כדי לבצע את שלבי הפתרון הנותרים.

© Windows Vista:

1. לחץ על לחצן Start (התחל) של Windows Vista, ולאחר מכן לחץ על **Help and Support** (עזרה ותמיכה).
2. הקלד hardware troubleshooter (פותר בעיות החומרה) בשדה החיפוש והקש <Enter> כדי להתחיל בחיפוש.
3. בתוצאות החיפוש, בחר באפשרות המתארת בצורה הטובה ביותר את הבעיה ובצע את שלבי הפתרון הנותרים.

תוכנית האבחון של Dell

לפני העבודה בחלק הפנימי של המחשב, קרא את המידע בנושא בטיחות המוצרף למחשב. למידע נוסף על נוהלי הבטיחות המומלצים, בקר בדף הבית בנושא עמידה בדרישות תקינה באתר www.dell.com בכתובת: www.dell.com/regulatory_compliance.

מתי להשתמש בתוכנית האבחון של Dell

אם נתקלת בבעיה במחשב, בצע את הבדיקות שבסעיף **פתרון בעיות** ולאחר מכן הפעל את תוכנית האבחון של Dell. לפני שתפנה אל Dell בבקשה לסייע הפעל את תוכנית האבחון של Dell מהכונן הקשיח או מהמדיה *Drivers and Utilities* (מנהלי התקנים ותוכניות שירות) שצורפה למחשב.

הערה: המדיה *Drivers and Utilities* היא אופציונלית ועשויה שלא להיות מצורפת למחשב שברשותך.

הערה: תוכנית האבחון של Dell פועלת רק במחשבי Dell.

הפעלת תוכנית האבחון של Dell מהכונן הקשיח

לפני הפעלת תוכנית האבחון של Dell, היכנס לתוכנית הגדרת המערכת כדי לעיין במידע התצורה של המחשב ולוודא שהתקן שברצונך לבדוק מוצג בתוכנית הגדרת המערכת ופעיל. לקבלת מידע נוסף על תכנית הגדרת המערכת, עיין במדריך *הטכנולוגיה של Dell™* במחשב שלך או בכתובת support.dell.com.

תוכנית האבחון של Dell ממוקמת במחיצה נפרדת בכונן הקשיח, המיועדת לתוכנית השירות.

הערה: אם המחשב מחובר להתקן עגינה (מעגן), נתק אותו מהתקן העגינה. לקבלת הוראות, עיין בתיעוד המוצרף להתקן העגינה.

הערה: אם המחשב אינו מציג תמונת מסך, פנה אל התמיכה של Dell.

1. ודא שהמחשב מחובר לשקע חשמל שידוע לך כי הוא תקין.
 2. לחץ לחיצה ארוכה על המקש <Fn> או על לחצן ההשתקה ולאחר מכן הפעל את המחשב.
- הערה:** לחילופין, בזמן האתחול באפשרותך לבחור **Diagnostics** (אבחון) מתפריט האתחול החד-פעמי, כדי לאתחל למחיצה של תוכנית השירות לאבחון ולהפעיל את תוכנית האבחון של Dell.
- המחשב מפעיל את Pre-boot System Assessment (PSA – תוכניות לבדיקת המערכת לפני האתחול) – סדרה של בדיקות ראשוניות של לוח המערכת, המקלדת, הצג, הזיכרון, הדיסק הקשיח וכד'.
 במהלך הבדיקה, ענה על השאלות שמופיעות על המסך.
 אם מזהות תקלות במהלך ה-Pre-boot System Assessment, רשום את קודי השריאה ולאחר מכן פנה אל התמיכה של Dell.
 אם בדיקת ה-Pre-boot System Assessment מסתיימת בהצלחה, תוצג ההודעה הבאה: "Booting Dell Diagnostic Utility Partition. Press any key to continue" (אתחול מחיצת תוכנית האבחון של Dell. לחץ על מקש כלשהו כדי להמשיך).

הערה: אם מוצגת הודעה שהמחיצה של תוכנית האבחון לא נמצאה, הפעל את תוכנית האבחון של Dell מהתקליטור *Drivers and Utilities* (מנהלי התקנים ותוכניות שירות) (ראה [הפעלת תוכנית האבחון של Dell מהתקליטור Drivers and Utilities](#) (מנהלי התקנים ותוכניות שירות)).

3. הקש על מקש כלשהו כדי להפעיל את תוכנית האבחון של Dell ממחיצת תוכנית האבחון בבדיקת הקשיח.
4. לחץ על <Tab> לבחירת **Test System** (בדיקת מערכת) ולאחר מכן הקש <Enter>.

הערה: מומלץ לבחור **Test System** (בדיקת מערכת) כדי להריץ בדיקה מלאה של המחשב. בחירה באפשרות **Test Memory** (בדיקת זיכרון) מפעילה את בדיקת הזיכרון המורחבת, העשויה להימשך 30 דקות או יותר. לאחר השלמת הבדיקה, רשום את התוצאות והקש על מקש כלשהו כדי לחזור לתפריט הקודם.

5. ב-Main Menu (תפריט ראשי), של תוכנית האבחון של Dell, לחץ לחיצה שמאלית על העכבר/משטח המגע או הקש <Tab> ולאחר מכן <Enter>, כדי לבחור את הבדיקה שברצונך להפעיל (ראה [Main Menu](#) [תפריט ראשי של Dell](#)).

הערה: העתק את קודי השגיאה ואת תיאור הבעיה באופן מדויק ועקוב אחר ההוראות המופיעות על המסך.

6. לאחר השלמת כל הבדיקות, סגור את חלון הבדיקה כדי לחזור לתפריט הראשי של תוכנית האבחון של Dell.

7. סגור את חלון התפריט הראשי כדי לצאת מתוכנית האבחון של Dell ולהפעיל את המחשב מחדש.

הערה: אם מוצגת הודעה שהמחיצה של תוכנית האבחון לא נמצאה, הפעל את תוכנית האבחון של Dell מהתקליטור *Drivers and Utilities* (מנהלי התקנים ותוכניות שירות) (ראה [הפעלת תוכנית האבחון של Dell מהתקליטור Drivers and Utilities \(מנהלי התקנים ותוכניות שירות\)](#)).

הפעלת תוכנית האבחון של Dell מהתקליטור Drivers and Utilities (מנהלי התקנים ותוכניות שירות)

לפני הפעלת תוכנית האבחון של Dell, היכנס לתוכנית הגדרת המערכת כדי לעיין במידע התצורה של המחשב ולוודא שההתקן שברצונך לבדוק מוצג בתוכנית הגדרת המערכת ופועל. לקבלת מידע נוסף על תכנית הגדרת המערכת, עיין במדריך הטכנולוגיה של Dell™ במחשב שלך או בכתובת support.dell.com.

1. הכנס את המדיה *Drivers and Utilities* (מנהלי התקנים ותוכניות שירות) לכוון האופטי.

2. הפעל מחדש את המחשב.

3. כאשר מופיע הלוגו של DELL, הקש מיד <F12>.

הערה: כשל במקלדת עלול להופיע כשמיקשים על מקש ברציפות במשך זמן רב. למניעת כשל אפשרי במקלדת, הקש על <F2> ושחרר אותו במרווחים שווים כדי לפתוח את התפריט Boot Device (התקן אתחול).

אם אתה ממתין זמן רב מדי והלוגו של מערכת ההפעלה מופיע, המשך להמתין עד שיופיע שולחן העבודה של Microsoft Windows, ולאחר מכן כבה את המחשב ונסה שנית.

4. כאשר מופיעה רשימת התקני האתחול, השתמש במקשי החצים למעלה ולמטה כדי לסמן את האפשרות **CD/DVD/CD-RW Drive** ולאחר מכן הקש <Enter>.

הערה: שימוש בתפריט האתחול החד-פעמי משנה את רצף האתחול עבור ההפעלה הנוכחית בלבד. בעת הפעלת המחשב מחדש, המחשב מבצע אתחול לפי רצף האתחול שצוין בהתקנת המערכת.

5. לחץ על מקש כלשהו כדי לאשר שברצונך לאתחול את המחשב מהתקליטור או ה-DVD.

אם אתה ממתין זמן רב מדי והלוגו של מערכת ההפעלה מופיע, המשך להמתין עד שיופיע שולחן העבודה של Microsoft Windows, ולאחר מכן כבה את המחשב ונסה שנית.

6. הקש 1 כדי **Run the 32 Bit Dell Diagnostics** (להירץ את 32 Bit Dell Diagnostics).

7. בתפריט של **Dell Diagnostics Menu** (תוכנית האבחון של Dell), הקש 1 כדי לבחור באפשרות **Dell 32-bit Diagnostics for Resource CD (graphical user interface)**.

8. לחץ על <Tab> לבחירת **Test System** (בדיקת מערכת) ולאחר מכן הקש <Enter>.

הערה: מומלץ לבחור **Test System** (בדיקת מערכת) כדי להריץ בדיקה מלאה של המחשב. בחירה באפשרות **Test Memory** (בדיקת זיכרון) מפעילה את בדיקת הזיכרון המורחבת, העשויה להימשך 30 דקות או יותר. לאחר השלמת הבדיקה, רשום את התוצאות והקש על מקש כלשהו כדי לחזור לתפריט הקודם.

9. ב-Main Menu (תפריט ראשי), של תוכנית האבחון של Dell, לחץ לחיצה שמאלית על העכבר או הקש <Tab> ולאחר מכן <Enter>, כדי לבחור את הבדיקה שברצונך להפעיל (ראה [Main Menu](#) [תפריט ראשי של Dell](#)).

הערה: העתק את קודי השגיאה ואת תיאור הבעיה באופן מדויק ועקוב אחר ההוראות המופיעות על המסך.

01. לאחר השלמת כל הבדיקות, סגור את חלון הבדיקה כדי לחזור לתפריט הראשי של תוכנית האבחון של Dell.

11. סגור את חלון התפריט הראשי כדי לצאת מתוכנית האבחון של Dell ולהפעיל את המחשב מחדש.

21. הסר את המדיה *Drivers and Utilities* מהכוון האופטי.

Main Menu (תפריט ראשי) של תוכנית האבחון של Dell

לאחר שתוכנית האבחון של Dell נטענת, מופיע התפריט הבא:

אפשרות	פעולה

Test Memory (בדיקת זיכרון)	הפעלה של בדיקת הזיכרון העצמאי
Test System (בדיקת מערכת)	הפעלת אבחון המערכת
Exit (יציאה)	יציאה מתוכנית האבחון

הקש <Tab> כדי לבחור את הבדיקה שברצונך להפעיל והקש <Enter>.

הערה: מומלץ לבחור **Test System** (בדיקת מערכת) כדי להריץ בדיקה מלאה של המחשב. בחירה באפשרות **Test Memory** (בדיקת זיכרון) מפעילה את בדיקת הזיכרון המורחבת, העשייה להימשך 30 דקות או יותר. לאחר השלמת הבדיקה, השום את התוצאות והקש על מקש כלשהו כדי לחזור לתפריט זה.

לאחר הבחירה באפשרות **Test System** (בדיקת מערכת), מופיע התפריט הבא:

אפשרות	פעולה
Express Test (בדיקה מהירה)	ביצוע בדיקה מהירה של התקנים במערכת. בדיקה זו עשויה להימשך בדרך כלל 10 עד 20 דקות. הערה: הבדיקה המהירה אינה דורשת כל התערבות מצדך. הפעל תחילה את הבדיקה המהירה כדי לשפר את הסיכוי של איתור הבעיה במהירות.
Extended Test (בדיקה מורחבת)	ביצוע בדיקה מקיפה של התקנים במערכת. בדיקה זו נמשכת בדרך כלל שעה או יותר. הערה: במהלך הבדיקה המקיפה תבקש מדי פעם לענות על שאלות מסוימות.
Custom Test (בדיקה מותאמת אישית)	השתמש באפשרות זו כדי לבדוק התקן מסוים או להתאים אישית את הבדיקות שיבוצעו.
Symptom Tree (עץ תסמינים)	אפשרות זו מאפשרת לבחור בדיקות בהתאם לתסמין של הבעיה שבה נתקלת. אפשרות זו מפרטת את התסמינים הנוצפים ביותר.

הערה: מומלץ לבחור באפשרות **Extended Test** (בדיקה מורחבת) כדי להפעיל בדיקה מקיפה יותר של התקנים במחשב.

אם המערכת נתקלת בבעיה במהלך הבדיקה, מופיעה הודעה עם קוד השגיאה ותיאור הבעיה. העתק את קודי השגיאה ואת תיאור הבעיה באופן מדויק, ועקוב אחר ההוראות המופיעות על המסך. אם אין באפשרותך לפתור את הבעיה, פנה אל התמיכה של Dell.

הערה: בעת פנייה לתמיכה של Dell, הכן את תג השירות בהישג יד. תג השירות של המחשב מוצג בחלק העליון של כל מסך בדיקה.

הכרטיסיות הבאות מספקות מידע נוסף בנוגע לבדיקות שניתן להפעיל באמצעות האפשרויות Custom Test (בדיקה מותאמת אישית) או Symptom Tree (עץ התסמינים):

כרטיסיה	פעולה
Results (תוצאות)	הצגת תוצאות הבדיקה ומצבי שגיאה שהמערכת נתקלה בהם.
Errors (שגיאות)	הצגת מצבי שגיאה שהמערכת נתקלה בהם, קודי שגיאה ותיאור הבעיות.
Help (עזרה)	תיאור הבדיקה וציון הדרישות לביצוע הבדיקה.
Configuration (הגדרת תצורה)	הצגת הגדרת התצורה של המערכת עבור ההתקן שנבחר. תוכנית האבחון של Dell מקבלת את מידע התצורה עבור כל ההתקנים מהגדרת המערכת, מהזיכרון וממספר בדיקות פנימיות, ומציגה את המידע ברשימת ההתקנים בחלונית השמאלית במסך.
Parameters (פרמטרים)	הערה: ייתכן שברשימת ההתקנים לא יוצגו שמותיהם של כל הרכיבים המתוקנים במחשב או של כל ההתקנים המחוברים למחשב. בכרטיסיה זו ניתן להתאים אישית את הבדיקה, אם הדבר ישים, על-ידי שינוי הגדרות הבדיקה.

הודעות שגיאה

לפני העבודה בחלק הפנימי של המחשב, קרא את המידע בנושא בטיחות המצורף למחשב. למידע נוסף על נוהלי הבטיחות המומלצים, בקר בדף הבית בנושא עמידה בדרישות תקינה באתר www.dell.com בכתובת: www.dell.com/regulatory_compliance.

אם הודעת השגיאה אינה מופיעה ברשימה, עיין בתיעוד של מערכת ההפעלה או של התוכנית שפעלה בזמן הפעלת ההודעה.

A filename cannot contain any of the following characters (שם קובץ אינו יכול להכיל אף אחד מהתווים הבאים): \ / * : " < > | — אל תשתמש בתווים אלה בשמות קבצים.

A required .DLL file was not found (קובץ .DLL נדרש לא נמצא) — חסר קובץ חיוני לפעולת התוכנית שאתה מנסה להפעיל. כדי להסיר ולהתקין מחדש את התוכנית:

:Windows XP

1. לחץ על **Start** (התחל) ← **Control Panel** (לוח הבקרה) ← **Add or Remove Programs** (הוספה או הסרה של תוכניות) ← **Programs and Features** (תוכניות ותכונות).

2. בחר את התוכנית שברצונך להסיר.
3. לחץ על **Uninstall** (הסרת התקנה).
4. לקבלת הראאות התקנה, עיין בתיעוד של התוכנית.

:Windows Vista

1. לחץ על **Start** (התחל)  ← **Control Panel** (לוח הבקרה) ← **Programs** (תוכניות) ← **Programs and Features** (תוכניות ותכונות).
2. בחר את התוכנית שברצונך להסיר.
3. לחץ על **Uninstall** (הסרת התקנה).
4. לקבלת הראאות התקנה, עיין בתיעוד של התוכנית.

drive letter \: is not accessible. The device is not ready (הכונן אינו נגיש. ההתקן אינו מוכן לשימוש) — הכונן אינו יכול לקרוא את התקליטור. הכנס תקליטור לכונן ונסה שנית.

Insert bootable media (הכנס מדיה ניתנת לאתחול) — הכנס תקליטון, תקליטור או DVD ניתנים לאתחול.

Non-system disk error (שגיאת תקליטון שאינו תקליטון מערכת) — הסר את התקליטון מכונן התקליטונים והפעל את המחשב מחדש.

Not enough memory or resources. Close some programs and try again (אין מספיק זיכרון או משאבים. סגור תוכניות אחדות ונסה שנית) — סגור את כל החלונות הפעילים והפעל את התוכנית הרצויה. במקרים מסוימים, ייתכן שיהיה עליך להפעיל את המחשב מחדש כדי לשחרר משאבי מחשב. במקרה כזה, הפעל תחילה את התוכנית הרצויה.

Operating system not found (מערכת הפעלה לא נמצאה) — פנה אל התמיכה של Dell.

פתרון בעיות

בצע עזות אלה לפתרון בעיות במחשב:

1. אם הוספת או הסרת חלק לפני שהבעיה החלה, עיין בהליכי ההתקנה וודא שהחלק מותקן כהלכה.
1. אם ציוד היקפי אינו פועל, ודא שההתקן מחובר כהלכה.
1. אם מופיעה הודעת שגיאה על המסך, רשום את ההודעה המדויקת. הודעה זו עשויה לסייע לצוות התמיכה לאבחן ולתקן את הבעיה או הבעיות.
1. אם מופיעה הודעת שגיאה בתוכנית, עיין בתיעוד התוכנית.

 **הערה:** ההליכים במסמך זה נכתבו עבור תצוגת ברירת המחדל של Windows, כך שיתכן שלא יהיו ישימים אם הגדרת את מחשב Dell שברשותך לתצוגה הקלאסית של Windows.

בעיות סוללה

סוללה חדשה עלולה להתפוצץ אם אינה מותקנת כראוי. יש להחליף את הסוללה רק בסוללה מסוג זה או דומה, בהתאם להמלצת היצרן. השלך סוללות משומשות לפי הוראות היצרן.

לפני העבודה בחלק הפנימי של המחשב, קרא את המידע בנושא בטיחות המצורף למחשב. למידע נוסף על נוהלי הבטיחות המומלצים, בקר בדף הבית בנושא עמידה בדרישות תקינה באתר www.dell.com בכתובת: www.dell.com/regulatory_compliance.

בעיות ככונן

לפני העבודה בחלק הפנימי של המחשב, קרא את המידע בנושא בטיחות המצורף למחשב. למידע נוסף על נוהלי הבטיחות המומלצים, בקר בדף הבית בנושא עמידה בדרישות תקינה באתר www.dell.com בכתובת: www.dell.com/regulatory_compliance.

דא ש-Windows® Microsoft® מזהה את הכונן —

:Windows XP

1. לחץ על **Start** (התחל) ולחץ על **My Computer** (המחשב שלי).

:Windows Vista

1. לחץ על **Start** (התחל)  ולחץ על **Computer** (מחשב).

אם הכונן אינו מופיע ברשימה, הפעל את תוכנת האנטי-וירוס ובצע סריקה מלאה כדי לאתר ולהסיר וירוסים. וירוסים עלולים לפעמים למנוע מ-Windows לזהות את אחד הכוננים.

בדוק את הכונן —

- 1 הכנס תקליטור נוסף כדי לשלול את האפשרות שהכונן המקורי פגום.
- 1 הכנס תקליטון הניתן לאתחול והפעל מחדש את המחשב.

נקה את הכונן או התקליטור —

לקבלת מידע על ניקוי המחשב, עיין במדריך הטכנולוגיה של Dell™ במחשב או בכתובת support.dell.com.

בדוק את חיבורי הכבלים

הפעל את Hardware Troubleshooter (פותר בעיות החומרה) —

ראה [Hardware Troubleshooter \(פותר בעיות החומרה\)](#).

הפעל את תוכנית האבחון של Dell —

ראה [תוכנית האבחון של Dell](#).

בעיות בכונן אופטי

 **הערה:** רעידות במהירות גבוהה של כונני CD או DVD הן תופעה רגילה העלולה לגרום לרעשים, אך הדבר אינו מצביע על תקלה בכונן או במדיה.

 **הערה:** האילן וקיימים בעולם אזורים שונים ותבניות תקליטורים שונות, ייתכן כי לא כל כותרי ה-DVD יפעלו בכל כונני ה-DVD.

כונן את בקר עוצמת הקול של Windows —

- 1 לחץ על סמל הרמקול בפינה הימנית התחתונה של המסך.
- 1 ודא שעוצמת הקול חזקה מספיק על-ידי לחיצה על לחצן בקרת עוצמת הקול וגרירתו למעלה.
- 1 ודא שהצליל אינו מושחק על-ידי לחיצה על התיבות המסומנות.

בדוק את הרמקולים ואת הסאב-וופר —

ראה [בעיות קול ורמקולים](#).

בעיות בכתיבה לכונן אופטי

סגור תוכניות אחרות —

הכונן האופטי חייב לקבל זרם נתונים קבוע במהלך תהליך הכתיבה. אם הזרם מקוטע, מתרחשת שגיאה. נסה לסגור את כל התוכניות לפני הכתיבה לכונן האופטי.

בטל את מצב ההמתנה של Windows לפני התחלת הכתיבה לתקליטור —

לקבלת מידע אודות הגדרת אפשרויות צריכת חשמל, עיין במדריך הטכנולוגיה של Dell™ במחשב או בכתובת support.dell.com. בנוסף על כך, באפשרותך לערוך חיפוש עם מילת המפתח *standby* (מצב המתנה) בעזרה והתמיכה של Windows. לקבלת מידע אודות מצבי ניהול צריכת חשמל.

בעיות בכונן הקשיח

הפעל את Check Disk (בדיקת דיסק) —

:Windows XP

1. לחץ על Start (התחל) ולאחר מכן לחץ על My Computer (המחשב שלי).
2. לחץ באמצעות לחצן העכבר הימני על Local Disk C.
3. לחץ על Properties (מאפיינים) – Tools (כלים) – Check Now (בדוק כעת).

4. לחץ על **Scan for and attempt recovery of bad sectors** (אתר ונסה לשחזר סקטורים פגומים) ולאחר מכן לחץ על **Start** (התחל).

:Windows Vista

1. לחץ על **Start** (התחל) ולאחר מכן לחץ על **Computer** (מחשב).
2. לחץ באמצעות לחצן העכבר הימני על **Local Disk C:**.
3. לחץ על **Properties** (מאפיינים) **Tools** (כלים) **Check Now** (בדוק כעת).

ייתכן שיופיע החלון **User Account Control** (בקרת חשבונות משתמשים). אם אתה מנהל מערכת במחשב, לחץ על **Continue** (המשך); אם אינך מנהל מערכת, צור קשר עם מנהל המערכת או המשך בפעולה הרצויה.

4. בצע את ההוראות המופיעות על המסך.

בעיות בהתקן IEEE 1394

לפני העבודה בחלק הפנימי של המחשב, קרא את המידע בנושא בטיחות המצורף למחשב. למידע נוסף על נוהלי הבטיחות המומלצים, בקר בדף הבית בנושא עמידה בדרישות תקינה באתר www.dell.com בכתובת: www.dell.com/regulatory_compliance.

 **הערה:** המחשב שברשותך תומך בתקן IEEE 1394a בלבד.

ודא שהכבל של התקן IEEE 1394 מחובר כהלכה להתקן ולמחבר שבמחשב

ודא שהתקן IEEE 1394 מופעל בהגדרות המערכת — לקבלת מידע נוסף על תכנית הגדרת המערכת, עיין במדריך הטכנולוגיה של *Dell™* במחשב שלך או בכתובת support.dell.com.

ודא ש-Windows מזהה את התקן IEEE 1394 —

:Windows XP

1. לחץ על **Start** (התחל) ולאחר מכן לחץ על **Control Panel** (לוח בקרה).
2. תחת **Pick a Category** (בחר קטגוריה), לחץ על **Performance and Maintenance** (ביצועים ותחזוקה) **System** (מערכת) **System Properties** (מאפייני מערכת) **Hardware** (חומרה) **Device Manager** (מנהל ההתקנים).

:Windows Vista

1. לחץ על **Start** (התחל) **Control Panel** (לוח הבקרה) **Hardware and Sound** (חומרה וקול).
2. לחץ על **Device Manager** (מנהל ההתקנים).

אם התקן IEEE 1394 מופיע ברשימה, סימן ש-Windows מזהה את ההתקן.

אם נתקלת בבעיות עם התקן IEEE 1394 של Dell —

פנה אל התמיכה של Dell.

אם נתקלת בבעיות בהתקן IEEE 1394 שלא סופק על-ידי Dell — פנה ליצרן של התקן IEEE 1394.

נעילות ובעיות תוכנה

לפני העבודה בחלק הפנימי של המחשב, קרא את המידע בנושא בטיחות המצורף למחשב. למידע נוסף על נוהלי הבטיחות המומלצים, בקר בדף הבית בנושא עמידה בדרישות תקינה באתר www.dell.com בכתובת: www.dell.com/regulatory_compliance.

המחשב אינו עולה

בדוק את נוריות האבחון —

ראה [בעיות חשמל](#).

ודא שכבל החשמל מחובר היטב למחשב ולשקע החשמל

המחשב מפסיק להגיב

 **הודעה:** אתה עלול לאבד נתונים אם אינך מצליח לבצע כיבוי של מערכת ההפעלה.

כבה את המחשב — אם אינך מצליח לקבל תגובה בלחיצה על מקש במקלדת או בהזזה של העכבר, לחץ לחיצה ממושכת על מתג ההפעלה למשך 8 עד 10 שניות לפחות (עד לכיבוי המחשב), ולאחר מכן הפעל מחדש את המחשב.

תוכנית מפסיקה להגיב

סיים את פעולת התוכנית —

1. הקש בו-זמנית על <Ctrl><Shift><Esc> כדי לגשת ל-Task Manager (מנהל המשימות).
2. לחץ על הכרטיסייה **Applications** (יישומים).
3. לחץ על התוכנית שאינה מגיבה עוד.
4. לחץ על **End Task** (סיים משימה).

תוכנית קורסת שוב ושוב

 **הערה:** תכונות כוללות בדרך כלל הראויות התקנה בתיעוד, בתקליטון, בתקליטור או בתקליטור ה-DVD המצורפים אליהן.

עיין בתיעוד של התוכנה —

במקרה הצורך, הסר ולאחר מכן התקן מחדש את התוכנית.

תוכנית מיועדת לגרסה קודמת של מערכת ההפעלה Windows

הפעל את אשף תאימות תוכניות —

Windows XP

אשף תאימות התוכניות מגדיר את התצורה של תוכנית כך שהיא תופעל בסביבה דומה לסביבות שאינן מערכת ההפעלה Windows XP.

1. לחץ על **Start** (התחל) ← **All Programs** (כל התוכניות) ← **Accessories** (עזרים) ← **Program Compatibility Wizard** (אשף תאימות תוכניות) ← **Next** (הבא).
2. בצע את ההוראות המופיעות על המסך.

Windows Vista

Program Compatibility Wizard (אשף תאימות התוכניות) קובע את תצורתה של תוכנית כך שתפעל בסביבה דומה לסביבות שאינן מערכת ההפעלה Windows Vista.

1. לחץ על **Start** (התחל)  ← **Control Panel** (לוח בקרה) ← **Programs** (תוכניות) ← **Use an older program with this version of Windows** (השתמש בתוכנית ישנה יותר בגרסה זו של Windows).
2. במסך הפתיחה, לחץ על **Next** (הבא).
3. בצע את ההוראות המופיעות על המסך.

מופיע מסך בצבע כחול מלא

כבה את המחשב —

אם אינך מצליח לקבל תגובה בלחיצה על מקש במקלדת או בהזזה של העכבר, לחץ לחיצה ממושכת על מתג ההפעלה למשך 8 עד 10 שניות לפחות (עד לכיבוי המחשב), ולאחר מכן הפעל מחדש את המחשב.

בעיות תוכנה אחרות

עיין בתיעוד התוכנה או פנה ליצרן התוכנה לקבלת מידע לפתרון בעיות —

1. דא שהתוכנית תואמת למערכת ההפעלה המותקנת במחשב.
1. דא שהמחשב עונה על דרישות החומרה המינימליות להפעלת התוכנה. לקבלת מידע נוסף, עיין בתיעוד התוכנה.
1. דא שהתוכנה התוקנה ותצורתה הוגדרה כהלכה.

- 1 דוא שמנהלי ההתקנים אינם מתנגשים עם התוכנית.
- 1 במקרה הצורך, הסר ולאחר מכן התקן מחדש את התוכנית.

הכן מיד גיבוי לקבצים שלך

השתמש בתוכנית לסיקת וירוסים כדי לבדוק את הכונן הקשיח, כונן התקליטונים, כונן התקליטורים או כונן ה-DVD

שמור וסגור את כל הקבצים הפתוחים, צא מכל התוכניות הפתוחות וכבה את המחשב דרך תפריט Start (התחל)

בעיות זיכרון

לפני העבודה בחלק הפנימי של המחשב, קרא את המידע בנושא בטיחות המצורף למחשב. למידע נוסף על נוהלי הבטיחות המומלצים, בקר בדף הבית בנושא עמידה בדרישות תקינה באתר www.dell.com בכתובת: www.dell.com/regulatory_compliance.

אם מופיעה הודעה על כך שאין מספיק זיכרון —

- 1 שמור וסגור את כל הקבצים הפתוחים וצא מכל התוכניות הפתוחות שאינך משתמש בהן כדי לבדוק אם הדבר פותר את הבעיה.
- 1 בדוק בתיעד התוכנה מהן דרישות הזיכרון המינימליות. במידת הצורך, התקן זיכרון נוסף (ראה [התקנה מחדש של מודול זיכרון](#)).
- 1 התקן מחדש את מודולי הזיכרון (ראה [זיכרון](#)) כדי להבטיח תקשורת תקינה בין המחשב לבין הזיכרון.
- 1 הפעל את תוכנית האבחון של Dell (ראה [תוכנית האבחון של Dell](#)).

אם אתה נתקל בבעיות זיכרון אחרות —

- 1 התקן מחדש את מודולי הזיכרון (ראה [זיכרון](#)) כדי להבטיח תקשורת תקינה בין המחשב לבין הזיכרון.
- 1 דא שאתה פועל בהתאם להנחיות להתקנת זיכרון (ראה [התקנה מחדש של מודול זיכרון](#)).
- 1 דא שהמחשב תומך בזיכרון שבו אתה משתמש. לקבלת מידע נוסף אודות סוג הזיכרון הנתמך על-ידי המחשב, עיין במדריך העזר המהיר וההתקנה של המחשב באתר support.dell.com.
- 1 הפעל את תוכנית האבחון של Dell (ראה [תוכנית האבחון של Dell](#)).

בעיות חשמל

לפני העבודה בחלק הפנימי של המחשב, קרא את המידע בנושא בטיחות המצורף למחשב. למידע נוסף על נוהלי הבטיחות המומלצים, בקר בדף הבית בנושא עמידה בדרישות תקינה באתר www.dell.com בכתובת: www.dell.com/regulatory_compliance.

אם נורית הפעלה מאירה בירוק והמחשב אינו מגיב — ראה [נוריות אבחון](#).

אם נורית הפעלה כבויה — המחשב כבוי או שאין לו אספקת חשמל.

- 1 חבר מחדש את כבל החשמל למחבר החשמל בגב המחשב ולשקע החשמל.
- 1 עקוף מפצלי חשמל, כבלי חשמל מאריכים והתקני הגנה אחרים מפני בעיות חשמל כדי לבדוק אם ניתן להפעיל את המחשב כראוי.
- 1 דא שכל מפצל חשמל הנמצא בשימוש מחובר לשקע חשמל ומופעל.
- 1 דא ששקע החשמל תקין. לשם כך חבר לו מכשיר אחר, כגון מנורה.

סלק הפרעות — כמה מהסיבות האפשריות להפרעות הן:

- 1 כבלי חשמל מאריכים או כבליים מאריכים של המקלדת או העכבר
- 1 התקנים רבים מדי מחוברים לאותו מפצל חשמל
- 1 כמה מפצלי חשמל מחוברים לאותו שקע חשמל

בעיות קול ורמקולים

לפני העבודה בחלק הפנימי של המחשב, קרא את המידע בנושא בטיחות המצורף למחשב. למידע נוסף על נוהלי הבטיחות המומלצים, בקר בדף הבית בנושא עמידה בדרישות תקינה באתר www.dell.com בכתובת: www.dell.com/regulatory_compliance.

הרמקולים אינם משמיעים צליל

 **הערה:** בקרת עוצמת הקול של MP3 ונגני מדיה אחרים עלולה לדרוס את הגדרת עוצמת הקול של Windows. בדוק תמיד כדי לוודא שעוצמת הקול של נגן או נגני המדיה לא הוחלשה או הושתקה.

כונן את בקר עוצמת הקול של Windows — לחץ פעם או פעמיים על סמל הרמקול בפינה הימנית התחתונה של המסך. ודא שעוצמת הקול מכוונת לדרגה מספקת ושהצליל אינו מושקע.

נתק אוזניות ממחבר האוזניות — הרמקולים מושתקים אוטומטית בעת חיבור אוזניות למחבר האוזניות שבלוח הקדמי של המחשב.

סלק הפרעות אפשריות — כבה מאוררים, נורות פלאוארסננט, נורות הלוגן או מכשירים אחרים הפועלים בקרבת מקום כדי למנוע הפרעה אפשרית.

הפעל את Hardware Troubleshooter (פותר בעיות החומרה) — ראה [Hardware Troubleshooter \(פותר בעיות החומרה\)](#).

לא נשמע צליל מהאוזניות

בדוק את חיבורי הכבלים של האוזניות — ודא שכבל האוזניות מחובר היטב למחבר האוזניות. עיין במדריך העזר המהיר וההתקנה עבור המחשב שברשותך באתר [support.dell.com](#).

כונן את בקר עוצמת הקול של Windows — לחץ פעם או פעמיים על סמל הרמקול בפינה הימנית התחתונה של המסך. ודא שעוצמת הקול מכוונת לדרגה מספקת ושהצליל אינו מושקע.

בעיות וידיאו ותצוגה

לפני העבודה בחלק הפנימי של המחשב, קרא את המידע בנושא בטיחות המצורף למחשב. למידע נוסף על נוהלי הבטיחות המומלצים, בקר בדף הבית בנושא עמידה בדרישות תקינה באתר [www.dell.com](#) בכתובת: [www.dell.com/regulatory_compliance](#).

 **הודעה:** אם המחשב שוקע עם כרטיס גרפי PCI מותקן, אין צורך להסיר את הכרטיס בעת התקנת כרטיסים גרפיים נוספים. עם זאת, הכרטיס נחוץ למטרות פתרון בעיות. אם אתה מסיר את הכרטיס, אחסן אותו במקום בטוח. למידע על הכרטיס הגרפי שלך, בקר בכתובת [support.dell.com](#).

בדוק את נוריות האבחון —

ראה [נוריות אבחון](#).

בדוק את הגדרות התצוגה —

עיין במדריך הטכנולוגיה של Dell™ במחשב שלך או בכתובת [support.dell.com](#).

כונן את הגדרות התצוגה של Windows —

:Windows XP

1. לחץ על Start (התחל) ← Control Panel (לוח בקרה) ← Appearance and Themes (מראה וערכות נושא).
2. לחץ על האזור שברצונך לשנות או לחץ על הסמל Display (תצוגה).
3. נסה הגדרות שונות באפשרויות Color quality (איכות צבע) ו-Screen resolution (רזולוציית מסך).

:Windows Vista

1. לחץ על Start (התחל) ← Control Panel (לוח בקרה) ← Hardware and Sound (חומרה וצליל) ← Personalization (התאמה אישית) ← Display Settings (הגדרות תצוגה).
2. כונן את הגדרות Resolution (רזולוציה) ו-Colors (צבע) בהתאם לצורך.

רק חלק מהצג קריא

חבר צג חיצוני —

1. כבה את המחשב וחבר צג חיצוני.

2. הפעל את המחשב ואת הצג וכוון את הבהירות והניגודיות.

אם הצג החיצוני פועל כהלכה, ייתכן שצג המחשב המשולב או בקר הווידאו פגומים. פנה אל התמיכה של Dell.

שירות העדכון הטכני של Dell™

שירות העדכונים הטכניים של Dell מספק באמצעות הדואר האלקטרוני מידע על שדרוגים צפויים בתוכנה ובחומרה למחשב שלך. השירות ניתן ללא תשלום וניתן להתאים את התוכן, את התבנית ואת תדירות משלוח ההודעות.

לרישום לשירות העדכונים הטכניים של Dell בקר באתר האינטרנט support.dell.com/technicalupdate.

[חזרה לדף התוכן](#)

כרטיסי WLAN/WiMax

מדריך שירות Dell™ Latitude™ E6500

[הסרת כרטיסי WLAN/WiMax](#)

[התקנה מחדש של כרטיסי WLAN/WiMax](#)

לפני העבודה בחלק הפנימי של המחשב, קרא את המידע בנושא בטיחות המצורף למחשב. למידע נוסף על נוהלי הבטיחות המומלצים, בקר בדף הבית בנושא עמידה בדרישות תקינה באתר www.dell.com בכתובת: www.dell.com/regulatory_compliance.

המחשב תומך בכרטיסי רשת תקשורת מקומית אלחוטית (WLAN) או בכרטיסי WiMax. אם הזמנת כרטיסי WLAN/WiMax עם המחשב, הכרטיס כבר מותקן.

הסרת כרטיסי WLAN/WiMax

1. פעל על פי ההליכים בסעיף [לפני עבודה על המחשב](#).

2. סגור את הצג והפוך את המחשב.

3. הסר את תחתית מכלול הבסיס (ראה [הסרת תחתית מכלול הבסיס](#)).

4. נתק את כבלי האנטנה מכרטיסי ה-WLAN/WiMax.

5. הסר את בורג ה-3 x M2 מ"מ המאבטח את כרטיסי ה-WLAN/WiMax.

הכרטיס יקפץ החוצה בזווית של 45 מעלות.

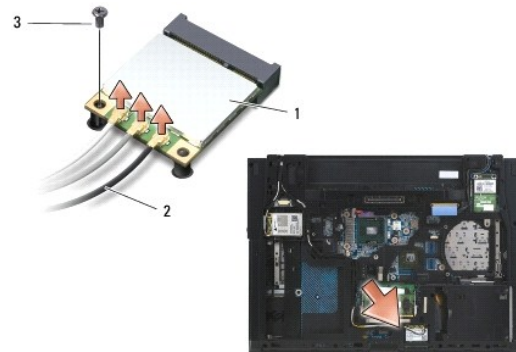

1	כרטיסי WLAN/WiMax	2	מחברים לכבל אנטנה (3)
3	בורג M2 x 3 מ"מ		

6. משוך את כרטיסי ה-WLAN/WiMax בזווית של 45 מעלות והוצא אותו מהמחבר שלו.

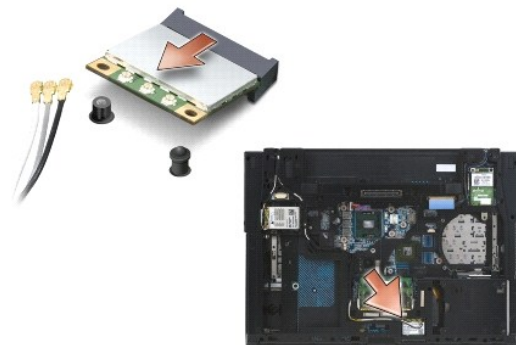

התקנה מחדש של כרטיס WLAN/WiMax

הודעה: המחברים מסומנים בקווים כדי להבטיח הכנסה נכונה. אם אתה חש בהתנגדות, בדוק את המחברים שעל הכרטיס ובלוח המערכת וישר שנית את הכרטיס.

הודעה: כדי למנוע חזק לכרטיס ה-WLAN/WiMax, וודא כי הכבלים אינם נמצאים מתחת לכרטיס כשאתה מכניס אותו למקומו.

הערה: חריץ הכרטיס מסומן בהדפס-משי של WLAN/WiMax. אין להתקין את כרטיס ה-WLAN/WiMax בשום חריץ כרטיס אחר.

1. החלק את כרטיס ה-WLAN/WiMax לתוך המחבר שלו.

2. לחץ את הכרטיס אל מוטות היישור והחזק אותו במקומו.

3. חזק את הבורג על כרטיס ה-WLAN/WiMax.

4. חבר את כבלי האנטנה המתאימים לכרטיס ה-WLAN/WiMax שאתה מתקין:

אם כרטיס ה-WLAN/WiMax כולל שני משולשים על התווית (לבן ושחור), חבר את כבל האנטנה הלבן למחבר המסומן "main" (משולש לבן) וחבר את כבל האנטנה השחור למחבר המסומן "aux" (משולש שחור). הנח את יתרת הכבל האפור בתושבת, ליד התופסן שליד הכרטיס.

אם כרטיס ה-WLAN/WiMax כולל שלושה משולשים על התווית (לבן, שחור ואפור), חבר את כבל האנטנה הלבן למשולש הלבן, חבר את כבל האנטנה השחור למשולש השחור וחבר את כבל האנטנה האפור למשולש האפור.

הערה: וודא כי הכבלים מוכנסים היטב לתוך תעלת הכבל.

5. החזר את תחתית מכלול הבסיס למקומה (ראה [התקנה מחדש של תחתית מכלול הבסיס](#)).

6. התקן חזרה את הסוללה (ראה [החלפת סוללה](#)).

[חזרה לדרף התוכן](#)

כרטיסי WPAN/UWB

מדריך שירות Dell™ Latitude™ E6500

[הסרת כרטיסי WPAN/UWB](#)

[התקנה מחדש של כרטיסי WPAN/UWB](#)

לפני העבודה בחלק הפנימי של המחשב, קרא את המידע בנושא בטיחות המצורף למחשב. למידע נוסף על נוהלי הבטיחות המומלצים, בקר בדף הבית בנושא עמידה בדרישות תקינה באתר www.dell.com בכתובת: www.dell.com/regulatory_compliance.

המחשב תומך בכרטיסי רשת אישית אזורית אלחוטית (WPAN/UWB). אם הזמנת כרטיסי WPAN/UWB עם המחשב, הכרטיס מותקן כבר.

הערה: מודולי Flash Cache Modules – FCM – מתאימים לחריצי Mini-Card מסוג WWAN ו-WPAN. לקבלת מידע נוסף בנושא FCM, ראה [כרטיסי Flash Cache Module](#).

הסרת כרטיסי WPAN/UWB

1. פעל על פי ההליכים בסעיף [לפני עבודה על המחשב](#).

2. סגור את הצג והפוך את המחשב.

3. הסר את כיסוי הציר השמאלי (ראה [הסרת כיסוי הצירים](#)).

4. הסר את תחתית מכלול הבסיס (ראה [הסרת תחתית מכלול הבסיס](#)).

5. נתק את כבל האנטנה הכחול מכרטיסי ה-WPAN/UWB.

6. הסר את בורג ה-3 x M2 מ"מ מכרטיסי ה-WPAN/UWB.

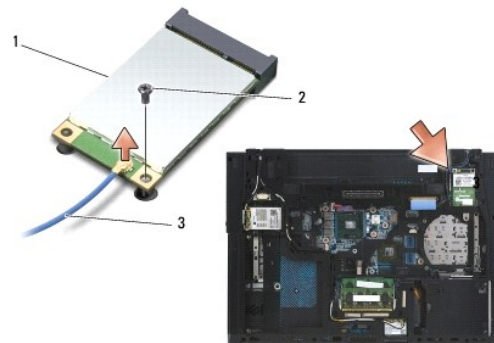

1	כרטיסי WPAN/UWB	2	בורג 3 x M2 מ"מ
3	כבל אנטנה		

7. משוך את כרטיסי ה-WPAN/UWB בזווית של 45 מעלות והוצא אותו מהמחבר שלו.

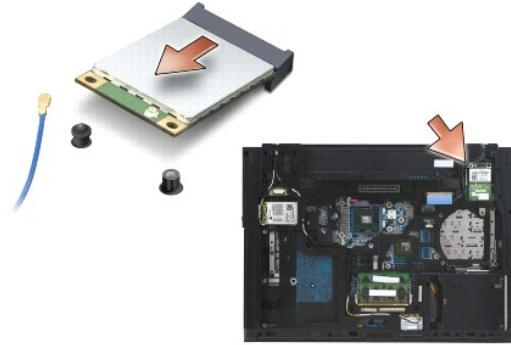

התקנה מחדש של כרטיס WPAN/UWB

הודעה: המתברים מסומנים בקודים כדי להבטיח הכנסה נכונה. אם אתה חש בהתנגדות, בדוק את המחברים שעל הכרטיס ובלוח המערכת וישר שנית את הכרטיס.

הודעה: כדי למנוע נזק לכרטיס ה-WPAN/UWB, וודא כי הכבלים אינם נמצאים מתחת לכרטיס כשאתה מכניס אותו למקומו.

הודעה: החריץ של ה-Mini-Card מכיל בתוכו הדפס משי של WPAN/UWB/FCM. אין להתקין כרטיסי WPAN (BT/UWB) בשום חריץ Mini-Card אחר.

1. החלק את כרטיס ה-WPAN/UWB ליתוך המחבר שלו.
2. לחץ את הכרטיס אל מוטות היישור והחזק אותו במקומו.
3. החזר את הבורג למקומו בכרטיס ה-WPAN/UWB.
4. חבר את כבל האנטנה הכחול אל כרטיס ה-WPAN/UWB.
5. החזר את כיסוי הציר השמאלי (ראה [חזרת כיסוי הצירים למקומם](#)).
6. החזר את תחתית מכלול הבסיס (ראה [התקנה מחדש של תחתית מכלול הבסיס](#)).
7. התקן חזרה את הסוללה (ראה [החלפת סוללה](#)).

[חזרה לדף התוכן](#)

כרטיס WWAN

מדריך שירות Dell™ Latitude™ E6500

[הסרת כרטיס WWAN](#)

[התקנה מחדש של כרטיס WWAN](#)

לפני העבודה בחלק הפנימי של המחשב, קרא את המידע בנושא בטיחות המצורף למחשב. למידע נוסף על נוהלי הבטיחות המומלצים, בקר בדף הבית בנושא עמידה בדרישות תקינה באתר www.dell.com בכתובת: www.dell.com/regulatory_compliance.

המחשב תומך בכרטיס רשת תקשורת רחבה אלחוטית (WWAN). אם הזמנת כרטיס WWAN עם המחשב, הכרטיס מותקן כבר.

הערה: מודולי Flash Cache Modules – FCM – מתאימים לחריצי WWAN Mini-Card ו-WPAN. לקבלת מידע נוסף בנושא FCM, ראה [כרטיסי Flash Cache Module](#).

הסרת כרטיס WWAN

1. פעל על פי ההליכים בסעיף [לפני עבודה על המחשב](#).
2. סגור את הצג והפוך את המחשב.
3. הסר את תחתית מכלול הבסיס (ראה [הסרת תחתית מכלול הבסיס](#)).
4. נתק את כבלי האנטנה מכרטיס ה-WWAN.
5. הסר את בורג 3 x M2 מ"מ המהדק את כרטיס ה-WWAN. הכרטיס יקפוצ לזווית של 30 מעלות ביחס ללוח המערכת.

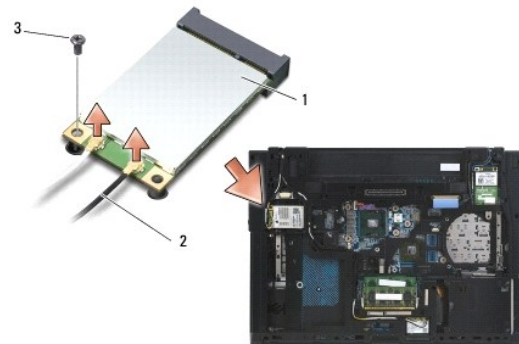

1	כרטיס WWAN	2	מחברים לכבל אנטנה (2)
3	בורג 3 x M2 מ"מ		

6. משוך את כרטיס ה-WWAN בזווית של 45 מעלות והוצא אותו מהמחבר שלו.

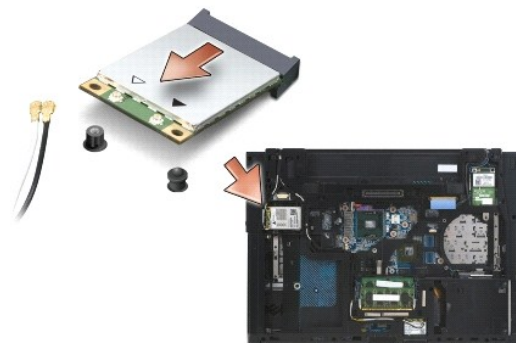

התקנה מחדש של כרטיס WWAN

הודעה: המחברים מסומנים בקווים כדי להבטיח הכנסה נכונה. אם אתה חש בהתנגדות, בדוק את המחברים שעל הכרטיס ובלוח המערכת וישר שנית את הכרטיס.

הודעה: כדי למנוע נזק לכרטיס ה-WWAN, וודא כי הכבלים אינם נמצאים מתחת לכרטיס כשאתה מכניס אותו למקומו.

הודעה: המילים **WWAN/FCM** מופיעות בהדפס-משי בתוך חריצי הכרטיס. אל תתקין כרטיס WWAN בכל חריץ Mini-Card אחר.

1. החלק את כרטיס ה-WWAN לתוך המחבר שלו.
2. לחץ את הכרטיס אל מוטות היישור והחזק אותו במקומו.
3. הברג חזרה את בורג ה-M2 x 3 מ"מ.
4. חבר את כבל האנטנה הלבן אל המחבר המסומן "main" (משולש לבן), ואת כבל האנטנה השחור אל המחבר המסומן "aux" (משולש שחור).
5. החזר את תחתית מכלול הבסיס (ראה [התקנה מחדש של תחתית מכלול הבסיס](#)).

[חזרה לדף התוכן](#)